

SILVERLINE

**BUZDOLABI
KULLANIM KILAVUZU**

**REFRIGERATOR
USER MANUAL**

MODEL

R12051B04

R12051W04

R12051M04

R12051S04

Rev.12112023

Üretici / İthalatçı - Manufacturer / Importer

SILVERLINE Ev Gereçleri Satış ve Pazarlama A.Ş.
Orta Mah. Topkapı Maltepe Cad. No: 6 Silkar Plaza Kat: 3
Bayrampaşa / İstanbul P.K. 34030
Tel: 0 212 484 48 00 Faks: 0 212 481 40 08

İÇİNDEKİLER

1. ÖNEMLİ EMNİYET ÖNLEMLERİ.....	2
2. ÜRÜN PARÇALARI VE ÖZELLİKLERİ.....	6
3. PAKETLEMÉ VE TAŞIMA.....	9
4. KURULUM.....	9
5. KONTROL PANELİ.....	11
6. CİHAZINIZIN KULLANIMI.....	15
7. TEMİZLİK VE BAKIM.....	19
8. TAMİR VE YEDEK PARÇA SERVİSİ.....	21
9. YETKİLİ SERVİS ÇAĞIRMADAN ÖNCE YAPILMASI GEREKENLER.....	21
10. ÇEVRESEL BİLGİLER.....	24
11. ÜRÜN BİLGİ FORMU.....	25
12. MÜŞTERİ SERVİS VE GARANTİ.....	27
13. YETKİLİ SERVİS LİSTESİ.....	29
14. ENGLISH USER MANUAL.....	32
15. GARANTİ BELGESİ.....	59

Yeni ürününüzü güle güle kullanın.

Cihazın düzgün bir şekilde nasıl kurulacağını ve çalıştırılacağını iyice anlayabilmeniz için bu kullanım kılavuzunu dikkatlice okumanızı öneririz.

Cihazı kullanmaya başlamadan önce güvenlikle ilgili tüm talimatları iyice okuduktan sonra ileride başvurmak üzere bu Kullanım / Kurulum Kılavuzunu saklayın.

Bu cihazı lütfen yalnızca evinizde kullanın.

1. ÖNEMLİ EMNİYET ÖNLEMLERİ



KULLANIMDAN ÖNCE BÜTÜN TALİMATLARI OKUYUN



BU ÜRÜN YALNIZCA EVDE KULLANILMAK ÜZERE TASARLANMIŞTIR.

Önemli Uyarı:

- Üniteyi çalıştırmadan önce, ünite yere düştüyse, cihazlarda herhangi bir hasar görürseniz veya çalışma sırasında herhangi bir anormallik meydana gelirse lütfen kullanmayın.
- Hatalı kullanım nedeniyle cihazınızın zarar görmesini önlemek için lütfen talimatları dikkatlice okuyun.
- Bu cihaz, çalıştırma talimatlarında açıklananlar dışındaki amaçlar için kullanılmamalıdır. Ticari kullanım için değil, evde kullanım için tasarlanmıştır. Yanlış kullanım otomatik olarak garantiyi geçersiz kılar.

- Bu cihaz, gözetim altında oldukları veya cihazın güvenli bir şekilde kullanımına dair talimat verildikleri takdirde 8 yaş ve üzeri çocuklar tarafından, sınırlı fiziksel, duyuşal ve zihinsel becerilere sahip veya deneyim ve bilgi eksikliđi olan kişiler tarafından kullanılabilir. Çocuklar cihazla oynamamalıdır. Temizlik ve bakım işlemleri gözetim altında olmadan çocuklar tarafından yapılamaz.

GÜÇ KAYNAĐI

Şebeke voltajının cihaz üzerinde belirtilen voltajla uyumlu olup olmadığını kontrol edin (bu cihaz şebekeye 220 ~ 240V / 50Hz'de bağlanmalıdır). Uyumlu değilse, lütfen bayinize veya müşteri desteđine başvurun.

GÜÇ KABLOSU VE DİĐER KABLOLAR

Buzdolabı devreleri izole edilmelidir. Kablonun kesit alanı 0,75 mm'den büyük olmalıdır. Elektrik fişinin kendi fişi olmalı ve topraklanmalıdır.

Cihazınızı kullanmadığınız zaman fişini çekin. Cihazın fişini çekmek için kabloyu sarmayın veya çekmeyin veya sarmak için kullanmayın. Kordonu sıcak yüzeylerden uzak tutun. Kordonu veya fişi hasar gördüyse veya dođru çalışmıyorsa cihazı kullanmayın.

Güç kablosu hasar gördüyse cihazı kullanmayın, deđiştirilmesi için yetkili bir servise götürün.

NEM VE SU

Cihazını rutubetli bir ortamda kullanmayın. Cihazınızın ıslanmasına izin vermeyin, bu tehlikeli olabilir. **YANGIN VEYA ELEKTRİK ÇARPMASI RİSKİNDEN KAÇINMAK İÇİN, BU CİHAZI SUYA VEYA NEME MARUZ BIRAKMAYIN.** Cihazınızı asla suya (örn. yıkamak için) daldırmayın.



UYARILAR

- Soğutma devresine zarar vermeyin.
- Cihaz kurulurken bile havalandırma yuvalarının engellenmesine izin vermeyin.
- Buz çözme işlemini hızlandırmak için üreticinin tavsiye ettiğinin dışında elektronik cihazlar veya diğer yöntemler kullanmayın.
- Üretici tarafından tavsiye edilenler dışında, cihazın gıda saklama bölmelerinin içinde elektrikli cihazlar kullanmayınız.
- Evinizdeki voltaj dalgalanması ilgili bölümde belirtileni aşarsa, buzdolabını dönüşümlü olarak otomatik voltaj regülatörüne bağlayın. Buzdolabında, diğer yaygın ev aletlerinden farklı olarak özel bir elektrik fişi sağlanmalıdır. Fişi, topraklanmış bir fişe uymalıdır.
- Bu cihazda yanıcı bir itici içeren aerosol kutuları gibi patlayıcı maddeleri saklamayın.
- Cihaz kabinindeki veya yerleşik yapıdaki havalandırma açıklığını engelsiz tutun.

- Eski buzdolabınızı veya derin dondurucunuzu atmadan önce kapakları çıkarın ve rafları çocukların erişemeyeceği bir yere bırakın.
- Kabınızdan gaz sızdığında, kıvılcım veya yangına neden olabileceğinden fişi dışarı veya içeri doğru çekmeyin.
- Şişelenmiş içecekleri kırılmasını önlemek için dondurucuya koymayın.
- Cihazın üstüne herhangi bir nesne koymayın.
- Bu üründeki soğutucu, yanıcı olan R600a'dır. Bu nedenle, nakliye ve kurulum sırasında soğutma sistemine zarar vermemeye dikkat edin.
- Satın alınan buzdolabı, satın alınan modele ve satın alınan yıla bağlı olarak bu kılavuzda bulunanlardan farklı olabilir.
- Buzdolabını ilk kez kullanıyorsanız çekmecelerden, şişe raflarından ve cihazın diğer parçalarından yapışkan bantları çıkarın.
- Kullanım sırasında çekmeceleri ve şişe raflarını zorla çekmeyin veya itmeyin.
- Enerji tasarrufu için sıcaklık kontrolünü kabul edebileceğiniz kadar yükseğe ayarlayın.
- Buzdolabının kapağını sürekli açmayın, aksi takdirde buzdolabının sıcaklığı değişecektir.
- Buzdolabının çekmeceleri ve diğer aksesuarlarının kombinasyonunu orijinal standardında tutun.

GÜNLÜK KULLANIM HAKKINDA

Yiyeceklerin kirlenmesini önlemek için lütfen aşağıdaki talimatlara uyun:

- Kapağın uzun süre açık kalması, cihazın bölmelerinde sıcaklığın önemli ölçüde artmasına neden olabilir.
- Yiyecek ve erişilebilir tahliye sistemleri ile temas edebilecek yüzeyleri düzenli olarak temizleyin.
- Su tanklarını 48 saat boyunca kullanılmamaları durumunda temizleyin; 5 gün boyunca su boşaltılmamışsa, su kaynağına bağlı su sistemini yıkayın.
- Çiğ et ve balıkları buzdolabında uygun kaplarda saklayın, bu şekilde diğer yiyeceklerle temas etmez veya diğer yiyeceklerin üzerine akmazlar.
- İki yıldızlı dondurulmuş gıda bölmeleri, önceden dondurulmuş gıdaları saklamak, dondurmaları saklamak veya yapmak ve buz küpleri yapmak için uygundur.
- Bir, iki ve üç yıldızlı bölmeler taze yiyeceklerin dondurulması için uygun değildir.
- Soğutma cihazı uzun süre boş kalacak ise cihazı kapatın, buzunu çözün, temizleyin, kurutun ve cihaz içinde küf oluşmasını önlemek amacı ile kapağı açık bırakın.

2. ÜRÜN PARÇALARI VE ÖZELLİKLERİ

İKLİM SINIFI DETAYLARI

- Genişletilmiş sıcaklık (SN): Bu soğutma cihazının 10°C ile 32°C; arasında değişen ortam sıcaklıklarında kullanılması amaçlanmıştır;
- Sıcaklık (N): Bu soğutma cihazının 16°C ile 32°C; arasında değişen ortam sıcaklıklarında kullanılması amaçlanmıştır;

- Subtropikal (ST): Bu soğutma cihazının 16°C ile 38°C; arasında değişen ortam sıcaklıklarında kullanılması amaçlanmıştır;
- Tropikal (T): Bu soğutma cihazının 16°C ile 43°C; arasında değişen ortam sıcaklıklarında kullanılması amaçlanmıştır; 2.

Bağımsız bir cihaz için: 'bu soğutma cihazı yerleşik bir cihaz olarak kullanılmak üzere tasarlanmamıştır'.

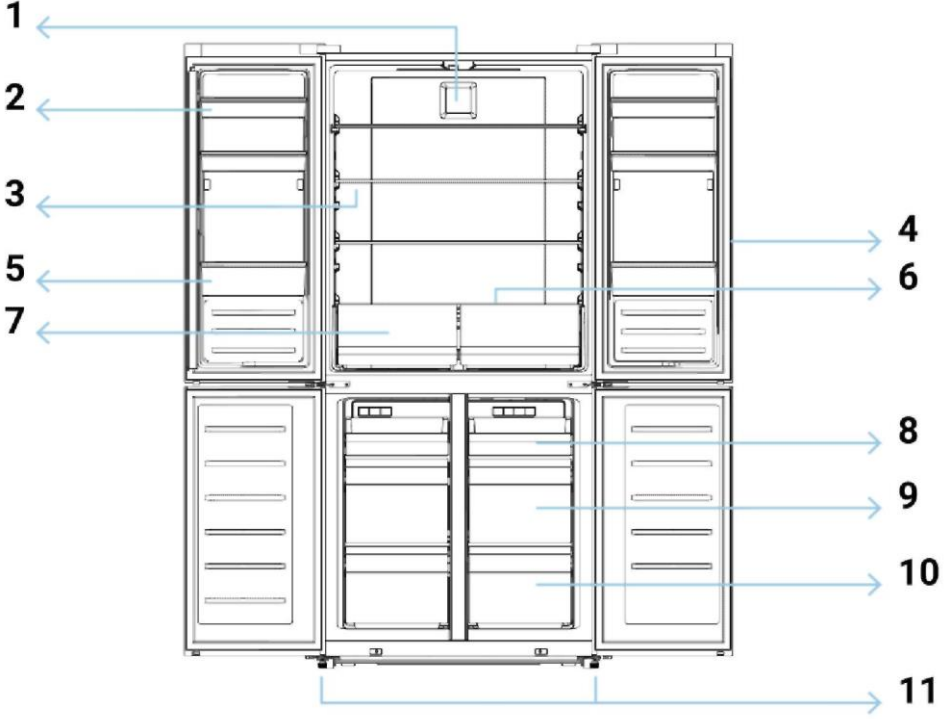

- | | |
|--------------------|-------------------------------|
| 1. LED ışık | 7. Meyve ve sebze çekmecesesi |
| 2. Orta raf | 8. Üst dondurucu tepsi |
| 3. Cam raflar | 9. Üst dondurucu çekmecesesi |
| 4. Buzdolabı kapak | 10. Dondurucu alt çekmecesesi |
| 5. Şişe rafı | 11. Ayarlanabilir alt ayak |
| 6. Sebzelik | |

MODEL: R12051B04, R12051W04, R12051M04, R12051S04

Toplam kapasite: 482 litre

Dondurucu kapasitesi: 161 litre

Buzdolabı kapasitesi: 321 litre

No frost

Dondurucu ve buzdolabı için elektronik kontrol

Enerji sınıfı : E

Ağırlık: 112 kg /103 Kg

İklim sınıfı: N/ST/T

LED ışık

Ölçüler (G x Y x D) 835 x 640 x 1820 mm

Renk: Siyah, Beyaz, Vizon, Gri

Enerji Tüketimi E16: ---

Enerji Tüketimi E 32: 1,212 kWh/24h

Soğutucu Tipi: R600

**Buzdolabı Bölmesi
(4°C)**

Soğuk hava aşağı iner, bu sebeple alt kısım daha soğuktur. Taze lezzetin tadını çıkarmak için yemeğinizi en uygun yerde saklayın.

Üst kısım	Konserve yiyecekler, ekmek, kek...
Orta kısım	Süt ürünleri, hazır yemekler, tatlılar..
Alt kısım	Et, et ürünleri, şarküteri
Kapılar	Taze meyve, sebze, salatalar..

**Buzdolabı Kapağı
Rafları (2 °C-8 °C)**

Üst kısım	Yumurta, tereyağı, peynir
Orta kısım	Yumurta, tereyağı, peynir...
Alt kısım	İçecekler, konserveler, şişeler...

**Dondurucu Bölmesi
(-18°C)**

Dondurma, dondurulmuş gıdaların saklanması

3. PAKETLEME VE TAŐIMA

Ürünü paketinden çıkarmadan önce, ileride tekrar paketlemeniz gerekebileceğinden her bir aksesuarın konumunu ezberleyin.

Taşıma sırasında kapağı veya kolunu kaldırmayın veya kabloyu bir tutacak gibi kullanmayın.

Cihazı taşıırken 45 dereceden daha fazla yatırılmamalıdır (dikey yöne göre aç). Cihazın çalışmasını etkileyebileceğinden, lütfen güçlü titreşim ve darbelerden kaçınınız.

Ürünü yatay veya baş aşağı yerleştirmeyin. Lütfen tabanına yerleştirin ve tekerlekleri kullanarak hareket ettirin.

4. KURULUM

- Buzdolabı, cihazın her iki tarafı arasında 5-10 cm, arka ve duvardan 10 cm ve cihazın üst kısmı ile tavan arasında 10 cm kalacak şekilde tamamen düz bir yüzeye yerleştirilmelidir.
- Yanlış yerleştirme, cihazın gürültüsünü artırabilir.
- Nem lekelerine neden olabileceğinden, güneş ışığına, yüksek sıcaklığa veya neme maruz kalmayan, iyi havalandırılan bir yer seçin.
- Ünite tekerlekleri sayesinde kolaylıkla hareket ettirilebilir.

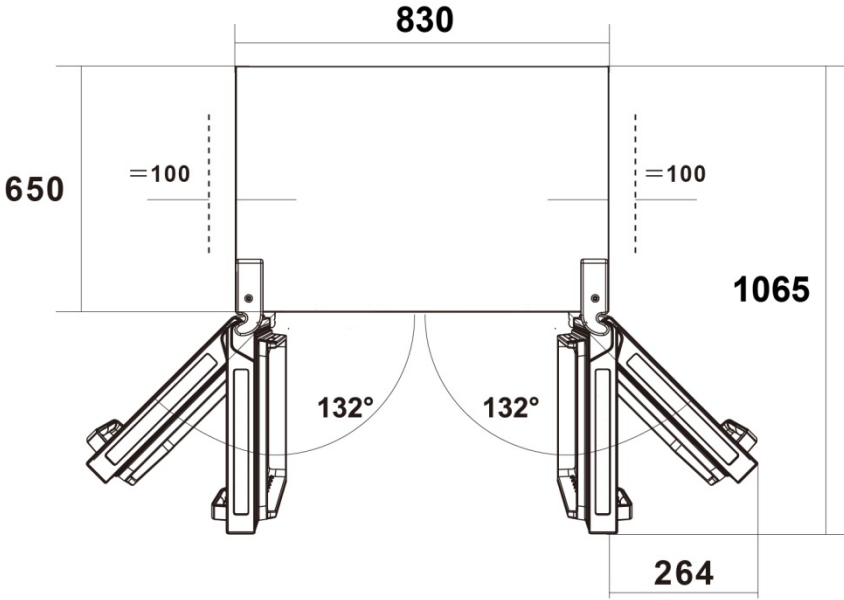

İLK KULLANIMDAN ÖNCE

Cihazı kullanmadan önce, mantarlar ve lastik bantlar dahil tüm ambalajları çıkarın. Ayakları ayarlayın ve buzdolabının dışını ve içini ılık bir bezle temizleyin. Buzdolabını kurulumdan hemen sonra çalıştırmayın, düzgün çalışmasını sağlamak için 2-6 saat bekledikten sonra çalıştırılmalıdır. Güç kablosunun zarar görmesini ve dolaylı olarak meydana gelebilecek durumları önlemek için, güç kablosu cihazın kendisi veya diğer nesnelere örtülmemelidir. Açmadan önce, lütfen buzdolabının voltaj aralığının güç kaynağı ile aynı olup olmadığını kontrol edin. Buzdolabı ilk kurulduğunda, taze veya dondurulmuş gıda ile doldurmadan önce normal çalışma sıcaklıklarında 2-3 saat stabilize olmasına izin verin. İşlem kesintiye uğrarsa, yeniden başlatmadan önce 5 dakika bekleyin.

5. KONTROL PANELİ

Bu cihazı kullanmaya başlamadan önce ve en iyi performans için lütfen ekranla ilgili talimatları okuyun. Cihazı ilk kez açtığınızda, panel simgelerinin ışığı çalışmaya başlayacaktır. Herhangi bir düğmeye basmadıysanız ve kapaklar kapalıysa ışıklar söner.

1. Bölgeyi seçmek için ışık
2. Bölme seçim düğmesi
3. Sıcaklık
4. Sıcaklık düğmesi
5. Süper Dondurucu Mod ışığı
6. "Tatil" modu ışığı
7. Mod düğmesi
8. "Süper Soğuk" mod ışığı
9. "Akıllı" mod ışığı

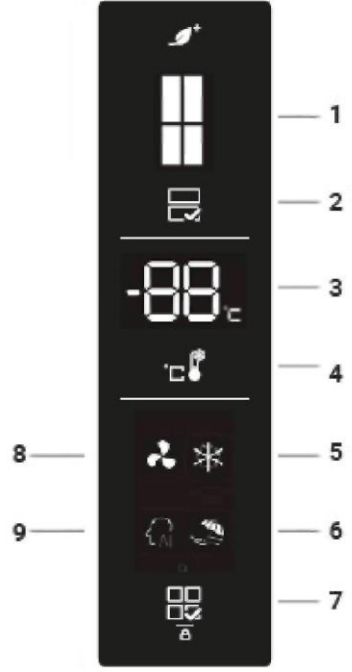

SICAKLIK KONTROLÜ

Bu cihaz, hem buzdolabı hem de dondurucu parçası için elektronik sıcaklık kontrolüne sahiptir.

Cihazı ilk kez kullandığınızda, buzdolabı için 5°C ve dondurucu için -20°C sıcaklık seçmeniz önerilir. Sıcaklığı değiştirmek isterseniz, aşağıdaki talimatları izleyin.



Sıcaklığı seçtiğinizde tüm kabin için seçilir. Her bölmenin sıcaklığı, içine yerleştirilen litreye ve yiyeceğin konumuna bağlı olarak ekrandaki sıcaklıktan farklı olabilir. Ortam sıcaklığı da cihazın içindeki sıcaklığı etkileyebilir.

- Buzdolabı tarafı → Buzdolabı bölümünü seçmek için “Bölme Seçim” düğmesine basın. Ardından “Sıcaklık” (Temp.) düğmesine basın ve 2°C ile 8°C arasındaki sıcaklığı istediğiniz gibi seçin. Kontrol paneli, aşağıdaki sıraya göre seçtiğinizde işareti gösterecektir:



- Dondurucu tarafı → Dondurucu bölümünü seçmek için “Bölme Seçim” düğmesine basın. Ardından “Sıcaklık” (Temp.) düğmesine basın ve -15°C ile -25°C arasındaki sıcaklığı istediğiniz gibi seçin. Kontrol paneli, aşağıdaki sıraya göre seçtiğinizde işareti gösterecektir:

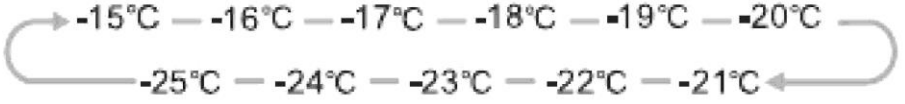

MODLAR

Çalıştırma modunu gerektiği gibi ayarlamak için “Mod” düğmesine basın ve kontrol paneli, ışık açıkken aşağıdaki sırayla karşılık gelen değeri görüntüleyecektir.

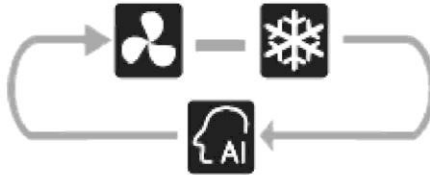

• SÜPER SOĞUTMA MODU



Bu mod, yiyeceklerinizi çok daha hızlı soğutarak yiyecekleri daha uzun süre taze tutabilir. Süper soğutma işlevi etkinleştirildiğinde, dondurucudaki sıcaklık değişmez ve buzdolabındaki sıcaklık 2°C'ye ayarlanır. Ekranda 2°C gösterilecektir.

3 saat sonra otomatik olarak kapanacak ve buzdolabı sıcaklığı önceki ayara dönecektir.

Tamamlanmadan önce süper soğutma modunu kapatmak istiyorsanız, "Sıcaklık" düğmesine basın, buzdolabı önceden belirlenmiş sıcaklığa geri dönecektir.

• SÜPER DONDURUCU



Bu mod, dondurucunun sıcaklığını hızla düşürür, böylece yiyeceklerdeki vitaminler ve besinler daha hızlı donarak yiyeceğin daha uzun süre taze kalmasını sağlar.

Süper dondurma işlevi etkinleştirildiğinde, buzdolabının sıcaklığı değişmez ve dondurucu sıcaklığı -25°C'ye ayarlanır. Ekranda -25°C gösterilecektir.

Maksimum miktarda yiyeceği dondurmak için lütfen yaklaşık 24 saat bekleyin. Bu mod 26 saat sonra otomatik olarak kapanacak ve dondurucu sıcaklığı önceki ayara dönecektir. Tamamlanmadan önce süper dondurucu modunu kapatmak istiyorsanız, "Sıcaklık" düğmesine basın, buzdolabı önceden belirlenmiş sıcaklığa geri dönecektir.

• AKILLI MOD



Bu modda buzdolabı, gıdanın muhafazası ve depolanması için en faydalı şekilde çalışır. Buzdolabının sıcaklığı 5°C'ye ve dondurucunun sıcaklığı -18°C'ye ayarlanmıştır.

• TATİL MODU



Uzun bir süre dışarıda kalacaksanız, işlevi ayarlamak için ilgili düğmeye basarak tatil modu işlevi etkinleştirebilirsiniz. Tatil işlevi ayarlandığında, güç tüketimini en aza indirmek için buzdolabı sıcaklığı otomatik olarak 15°C'ye ayarlanır.

Fonksiyonu durdurmak isterseniz, düğmeye tekrar basın ve dondurucu önceki konfigürasyona dönecektir.

Uzun bir süre uzakta olacaksanız, tüm yiyecekleri buzdolabından çıkarmanız ve elektriği kesmeniz önerilir.

önerilir. İçeride kötü koku oluşmasını önlemek için kapağı açık bırakın.



Evde olmayacağınız süre boyunca buzdolabına herhangi bir çabuk bozulan malzeme KOYMAYIN.

• KİLİTLEME / KİLİT AÇMA

“Mod” düğmesine 3 saniye basın, simge ışığı sönecek ve panelin kilidi açılacaktır.

20 saniye içinde herhangi bir işlem yapılmazsa, panel otomatik olarak kilitletir ve yaklaşık 60 saniye sonra tüm ışık söner.

KAPAK ALARMI

Buzdolabı veya dondurucu kapağı 2 dakikadan fazla açık kaldığında alarm çalacaktır. Bu durumda alarm her 1 dakikada 3 kez çalar ve 10 dakika sonra otomatik olarak durur. Alarm, kapak kapandığında da çalmayı kesecektir. Enerjiden tasarruf etmek için, cihazı kullanırken kapağı uzun süre açık tutmaktan kaçının.

Ürünün 16 ile 43°C arasındaki oda sıcaklığında çalışacak şekilde ayarlandığını unutmayın. Cihaz uzun süre belirtilen aralığın üstünde veya altında bir sıcaklıkta bırakılırsa düzgün çalışmayabilir.

6. CİHAZINIZIN KULLANIMI

Cihazı olabildiğince iyi kullanmak için, lütfen yiyecek yerleştirmeye ilgili aşağıdaki ipuçlarını dikkatlice okuyun:

- Hava dolaşımını kolaylaştırmak için yiyecekler arasında boşluk bırakın.
- Kurumasını veya kokuyu önlemek için yiyecekler hava geçirmez bir ambalajda saklanmalıdır.
- Sıcak yiyecekler buzdolabına / dondurucuya koyulmadan önce ılık olmalıdır. Aksi takdirde sıcaklık ve dolayısıyla elektrik tüketimi artacaktır.
- Sebzeler buzdolabının çekmecelerine konulmalıdır. Çözüldükten sonra tüketime uygun olmayacağından, hiçbir koşulda taze meyve ve sebzeleri dondurmamalısınız.
- Kapağı açma sıklığını azaltmak enerji tüketimini azaltabilir.
- Vitaminleri ve aromaları mümkün olduğunca korumak için dondurucuya et veya balık gibi taze yiyecekleri koyun.
- Dondurulacak yiyecekler alüminyum kağıt, şeffaf mutfak kağıdı veya hava geçirmez bir kutuya konulmalıdır.
- Taze yiyecekleri donmuş yiyeceklerle temas edecek şekilde koymayın.
- Dondurulmuş yiyecekler satın alırsanız, onları eve götürün ve mümkün olduğunca çabuk dondurucuya koyun.
- Daha önceden buzu çözülmüş yiyecekleri dondurmayın.
- Alkollü içecekler dışında sıvıları şişe veya teneke kutularda saklamayın. Donma sırasında patlayabileceği için dondurucuda gazlı içeceklerden kaçının.

BUZDOLABI BÖLMESİNDE YİYECEK SAKLAMA

Buzdolabı dondurma bölümü taze ve çabuk bozulan yiyeceklerin saklama süresini uzatmaya yardımcı olur.

Taze yiyecekler için önlemler

En iyi sonuçlar için:

- Çok taze ve kaliteli yiyecekleri saklayın. Yiyeceklerin saklama öncesinde iyi sarılmış veya kaplanmış olmasını sağlayın. Bu yiyeceklerin kurummasını, renklerinin bozulmasını veya tadını kaybetmesini önleyecek ve tazeliğini korumasına yardımcı olacaktır. Ayrıca koku iletimini de önleyecektir. Buzdolabının sebze kabında saklanan sebzelerin ve meyvelerin paketlenmesine gerek yoktur.
- Ağır kokulu yiyeceklerin sarıldığından veya kaplandığından ve ağır kokular nedeniyle bozulabilecek tereyağı, süt ve krema gibi yiyeceklerden uzakta saklandığından emin olun.
- Sıcak yiyecekleri buzdolabına yerleştirmeden önce soğutun.

Süt ürünleri ve yumurtalar

- Önceden paketlenmiş çoğu süt ürününün üzerine önerilen 'son kullanma / tüketim' tarihi basılmıştır. Bunları buzdolabında saklayın ve önerilen zaman içerisinde tüketin.
- Ağır kokulu yiyecekler tereyağını bozabilir, dolayısıyla tereyağını kapalı bir kaptaki saklamak en iyisidir.
- Yumurtalar buzdolabında saklanmalıdır.

Kırmızı et

- Taze kırmızı etleri tabağa koyun ve parafinli kağıt, streç film veya folyo ile gevşek bir biçimde sarın.
- Pişmiş ve çiğ etleri ayrı tabaklarda saklayın. Bu çiğ etten akabilecek suyun pişmiş ürüne bulaşmasını önleyecektir.

Kümes Hayvanları

- Taze bütün kümes hayvanlarının içi ve dışı soğuk şebeke suyu ile durulanmalı, kurutulmalı ve tabağa konulmalıdır. Streç film veya folyo ile gevşek bir biçimde sarın.
- Kümes hayvanı parçaları da bu şekilde saklanmalıdır. Bütün kümes hayvanı kesinlikle pişirme öncesine kadar doldurulmamalıdır.

Balık ve deniz mahsulleri

- Bütün balık ve filetolar alındığı gün tüketilmelidir. Gerekli olana kadar, streç film, parafinli kağıt veya folyo ile gevşek biçimde kaplanmış taban üzerinde dondurun.
- Bir geceliğine veya daha uzun süre saklayacaksanız, oldukça taze balıklar seçmeye ekstra özen gösterin. Bütün balık, gevşek pulların ve kirin giderilmesi için soğuk suda durulanmalı ve kağıt havlular ile sıvazlanarak kurutulmalıdır. Bütün balık veya filetoları kapalı bir plastik kaba koyun.
- Kabuklu deniz ürünlerinin daima soğuk kalmasını sağlayın. 1–2 gün içerisinde tüketin.

Önceden pişirilmiş yiyecekler ve artan yemekler

- Yiyecekler, kurumamaları için uygun kapaklı kaplarda saklanmalıdır.
- Sadece 1-2 gün muhafaza edin.
- Artan yemekleri sadece bir kez ve buhar çıkaracak kadar ısınana kadar tekrar ısıtın.

Sebzelik kutusu

- Sebzelik kutusu, taze meyve ve sebzeler için en iyi saklama yeridir.
- Aşağıdakileri 7°C'den düşük sıcaklıklarda uzun süreli olarak saklamamaya dikkat edin: Narenciye meyveleri, kavunlar, patlıcan, ananas, papaya, kabak, çarkıfelek meyvesi, salatalık, biber, domates.
- Düşük sıcaklıklarda etli kısmın yumuşaması, esmerleşme ve/veya hızlı bozulma gibi istenmeyen değişimler meydana gelecektir.
- Avokado (olgunlaşana kadar), muz ve mangoları dondurmayın.

DONDURUCUDA YİYECEK TUTMAK

- Ambalaj hasarlı olmamalıdır.
- Son kullanma / tüketim tarihinden önce tüketilmelidir.
- Mümkünse, donmuş yiyecekleri yalıtımlı bir poşete koyun ve hızla dondurucuya koyun.
- Kapağın düzgün kapandığından emin olun.

- Dondurulmuş gıda saklama: -18°C veya daha soğukta saklayın. Dondurucu çekmecelerini gereksiz yere açmaktan kaçının.
- Taze yiyeceklerin dondurulması: Yalnızca taze ve hasarsız yiyecekleri dondurun.
- Aşağıdaki yiyecekler dondurulmaya uygundur: kek ve pastalar, balık ve deniz mahsulü, et, av eti, kümes hayvanı, sebze, meyve, nebat, kabuksuz yumurtalar, peynir ve tereyağı gibi süt ürünleri, hazır yemekler ve çorba, yahni gibi artan yemekler, pişmiş et ve balık, patates yemekleri, sufle ve tatlılar.
- Aşağıdaki yiyecekler dondurulmaya uygun değildir: marul veya turp gibi genellikle çiğ tüketilen sebze türleri, kabuklu yumurtalar, üzüm, bütün elmalar, armut ve şeftali, kaynamış yumurta, yoğurt, ekşi krema ve mayonez.

DONDURUCU BÖLMEDEKİ DONMUŞ YİYECEKLERİN ÖNERİLEN SAKLAMA SÜRELERİ

Bu süreler yiyeceğin türüne göre değişkenlik gösterebilir. Dondurduğunuz gıdalar 1 ila 12 ay (minimum -18°C'de) muhafaza edilebilir.

YİYECEK	MUHAFAZA SÜRESİ
Pastırma, güveç, süt	1 ay
Ekmek, dondurma, sucuk, pasta, hazır kabuklu deniz ürünü, yağlı balık	2 ay
Yağsız balık, kabuklu deniz ürünü, pizza, küçük ekmek ve çörek	3 ay
Jambon, kek, bisküvi, biftek ve kuzu pırzola, kümes hayvanı parçaları	4 ay
Tereyağı, sebze (haşlanmış), yumurta beyazı ve sarısı, pişmiş tatlı su istakozu, kıyma	6 ay
(Çiğ), et (çiğ)	12 ay

UNUTMAYIN:

- Son kullanma tarihi, tüketim tarihi bulunan taze yiyecekleri donduracaksanız, bu tarihten önce dondurmanız gerekir.
- Yiyeceklerin halihazırda dondurulmuş olup olmadığını kontrol edin. Tamamen çözülmüş donmuş gıdalar tekrar dondurulmamalıdır.
- Yiyecekler buz çözüldüğünde hızlı bir şekilde tüketilmelidir.

BUZ KÜPLERİ YAPIMI

Buz küpü tepsisinin (ürünle verilmez) 3/4'ünü içme suyu ile doldurun ve dondurucuya koyun. Buz küpü tepsisi bölmeye veya çekmeceye yapışmışsa, yalnızca keskin olmayan bir aletle serbest bırakın. Buz küplerini gevşetmek için, buz küpü tepsisini hafifçe çevirin veya kısa bir süre akan suyun altında tutun.

7. TEMİZLİK VE BAKIM

Cihazın sık sık bakımı yapılmalı ve temizlenmelidir. Güvenliğiniz için, temizlemeden önce fişini prizden çıkarın.

Buzdolabının boşluğunu temizlemek için lütfen aşağıdaki notları dikkate alın:

- Temiz su veya nötr bir temizleyici ile temizleyin. Kuru bir bezle durulayın.
- Kapak contalarını dikkatlice temizleyin.

Dış temizlik ile ilgili olarak, tozu kuru bir bezle ve gerektiğinde nötr kokulu ürünler ile temizleyin.



LED lambanın değiştirilmesi:

Bu cihaz, uzun ömürlü bir LED iç aydınlatma ile donatılmıştır. LED aydınlatma cihazı yalnızca yetkili servis tarafından değiştirilmelidir. SILVERLINE Yetkili Servis Merkezi ile iletişime geçin.

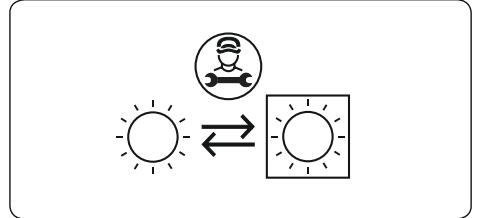

Açma ve kapama düğmesi gibi elektronik bileşenler kuru temizlenmelidir.

Boyalı kapağa ve plastıklere zarar verebileceğinden buzdolabını temizlemek için çamaşır tozu, temizlik maddesi aşındırıcı,

alkali temizlik ürünleri, kimyasal bezler, tiner, alkol, petrol ürünleri ve sıcak su gibi temizlik ürünlerini kullanmayın.

CİHAZIN BAĞLANTISININ KESİLMESİ

Güç Kesintisi

Güç kaynağı kesintiye uğradıktan sonra, cihaz yaz mevsiminde bile yiyecekleri birkaç saat koruyabilir. Sıcaklık boşluğunu korumak için lütfen:

- Buzdolabına daha fazla yiyecek koymayın.
- Kapağı sık açmayın.



Cihazı güç kaynağından çıkarırsanız, tekrar bağlamak için lütfen 5 dakika bekleyin.

BUZ ÇÖZME

Cihaz otomatik olarak buz çözmesine karşın, dondurucu kapağı sık sık açılıyorsa veya uzun süre açık bırakılıyorsa, dondurucu bölmenin iç duvarlarında bir buz katmanı oluşabilir. Buz katmanı çok kalınsa, içerisindeki yiyeceğin az olduğu bir zamanı belirleyin ve aşağıdakileri takip edin:

1. İçindeki yiyecekleri ve aksesuar sepetlerini sökün, cihazın fişini prizden çıkartın ve kapakları açık bırakın. Buz çözme sürecini hızlandırmak üzere odayı iyice havalandırın.
2. Buz çözme tamamlandığında yukarıda belirtildiği şekilde dondurucuyu temizleyin.



Dondurucu bölümündeki buzları çıkarmak için keskin nesnelere kullanmayın. İç kısım tamamen kurulandıktan sonra cihaz yeniden çalıştırılmalı ve fişi prize takılmalıdır.

8. TAMİR VE YEDEK PARÇA SERVİSİ

Elektrik çarpmasına veya kişisel yaralanmaya neden olabileceğinden, cihazı kendi başınıza sökmeyin veya onarmayın.

Profesyonel tamire erişmek veya yedek parça sipariş etmek için lütfen **SILVERLINE** satış sonrası hizmetten destek alın. Bizimle iletişime geçmek için tüm detayları bu kılavuzun satış sonrası servis bölümünde bulabilirsiniz.

Depomuzda talep edilen yedek parça mevcut ise, sipariş tarihinden itibaren en geç 15 gün içerisinde teslim edilecektir. Herhangi bir yedek parçanın kullanılabilirliğini kontrol etmek için lütfen SILVERLINE ile iletişime geçin. SILVERLINE, en azından garanti süresini kapsayacak yedek parçaya sahip olacaktır. Ürününüz hakkında daha fazla ayrıntı öğrenmek isterseniz, lütfen aşağıdaki internet adresimizi ziyaret edin www.silverline.com

9. YETKİLİ SERVİS ÇAĞIRMADAN ÖNCE YAPILMASI GEREKENLER

Bu cihaz, maksimum güvenilirlik sağlamak için tasarlanmıştır.

Bununla birlikte, bir sorun meydana gelirse, bu bölümde önerilen talimatları izleyerek sorunun nedenini belirleyebilirsiniz.

Elektrik çarpması riski olduğundan cihazınızı açmayın.

Sorunu çözemezseniz satıcıyla veya üreticiyle iletişime geçin.

Tüm kullanıcılar talimatlara aşina olmalıdır. Neyin yanlış gidebileceğini bilmek, başka sorunların ortaya çıkmasını önlemeye yardımcı olabilir.

Sorun	Çözüm
Cihaz çalışmıyor.	Cihazın prize doğru şekilde takıldığından, sigortanın atmadığından veya bir elektrik kesintisi olmadığından emin olun. Oda sıcaklığı fazla düşük. Bu sorunu çözmek için kamera sıcaklığını daha düşük bir seviyeye ayarlamayı deneyin.

Cihaz doğru çalışmıyor.	Dondurucunun otomatik buz çözme döngüsü sırasında veya cihaz açıldıktan sonra kısa bir süre boyunca, kompresörü korumak için çalışmaması normaldir.
Cihaz beklenenden daha fazla soğuyor.	Sıcaklık döner düğmesi maksimum konumda olabilir. Soğutma boşluklarının altına fazla nem içeren bir yiyecek koyduysanız, yiyeceği kaldırın.
Cihaz beklendiği kadar soğutmuyor	Yiyecekler çok yakın olabilir ve bu da hava dolaşımını engelleyebilir. Buzdolabının içine sıcak yiyecekler veya çok fazla yiyecek koymuş olabilirsiniz. Kapak düzgün kapanmamış olabilir. Kapak contası zarar görmüş olabilir. Buzdolabı düzgün havalandırılmıyor olabilir. Buzdolabının üst ve yan boşlukları ile diğer yüzeyler arasında yeterli boş alan olmayabilir. Sıcaklık regülatörü doğru yerleştirilmemiş olabilir.
Cihazdan koku geliyor.	İç bölmelerin temizlenmesi gerekebilir. Herhangi bir yiyecek, kap veya ambalaj kötü durumda ve kokuya neden oluyor olabilir.
Cihazın içine ve zemine dağılmış çözülme suyu var	Borunun ve boşaltma hortumunun tıkalı olmadığından emin olun. Drenaj bölmesinin doğru yerleştirildiğinden emin olun.
Bir buz tabakası oluştu	Hava çıkışlarının yiyecekler tarafından engellenmediğini kontrol edin ve yiyeceğin yeterli havalandırmaya izin verecek şekilde yerleştirildiğinden emin olun. Kapağın tamamen kapalı olduğundan emin olun. Buzu temizlemek için, temizlik ve bakım bölümüne bakın.
Cihazın dışında oluşan yoğunlaşma	Bu, örneğin soğuk mevsimlerde nem yüksek olduğunda meydana gelebilir. Bir bardağa soğuk su konulduğunda da bu durum oluşur ve herhangi bir sorun teşkil etmez. Kuru bir bezle silin.
Cihazın sıcaklığı çok yüksek veya düşük	Yüksek: Kapakları uzun süre veya sık sık açık bırakmış olabilirsiniz; veya kapaklar bir engelden dolayı açık kalmıştır; ya da cihazın arkasında, yanlarında veya üst kısmında yeterli boşluk yoktur. Daha düşük: "EKTRAN" bölümündeki adımları izleyerek sıcaklığı artırın.

<p>Bir ses duyulur</p>	<p>Borulardan geçen soğutucunun gürültüsü olabilir. Problem değildir. Kompresör çalışma sesi. Dondurucu veya diğer bölmelerdeki fan motorundan gelen hava hareketi gürültüsü. Su kaynamasına benzer sesler Buz çözme sırasında tıklama sesi. Kompresör başlamadan önce tıklama sesi. Diğer sıra dışı seslerin nedenleri aşağıda belirtilmiştir ve bu nedenle kontrol edip harekete geçmeniz gerekebilir: Cihaz terazide değildir. Ünitenin arkası duvara temas ediyor. Düşen veya yuvarlanan şişeler veya kaplar.</p>
<p>Buzdolabının yan paneli sıcak</p>	<p>Bu, kapak sık sık açıldığında veya kapandığında, cihazda çalıştırıldığında veya cihaz yaz aylarında yüksek dış ortam sıcaklığında çalıştığında meydana gelir. Bu durumda panele dokunmayın, çünkü bu yapı içindeki yoğun ısıdan kaynaklanır ve herhangi bir sorun teşkil etmez.</p>
<p>Motor sürekli çalışıyor</p>	<p>Motorun sesini sık sık duymak normaldir, ayrıca yaptığında daha çok çalışması gerekecektir: Ayarlanan sıcaklık gerekenden daha soğuk Cihaza büyük miktarda sıcak yemek konulmuştur. Oda sıcaklığı fazla yüksek. Kapaklar uzun süre açık kalmış veya sürekli açılıp kapanıyor. Cihazı kurduktan sonra veya uzun bir süre kapalı kalmışsa</p>
<p>Yerdeki su damlaması</p>	<p>Su haznesi (cihazın arka tarafında bulunur) suyu toplamak için doğru şekilde yerleştirilmemiş olabilir veya su dağıtıcısı tıkalıdır. Kabi ve çıkış borusunu kontrol etmek için soğutucuyu duvardan çıkarmanız gerekebilir.</p>
<p>Işık çalışmıyor</p>	<p>LED ışık zarar görebilir. "Temizlik ve bakım" bölümündeki talimatları takip edin. Kontrol sistemi, kapaklar uzun süredir açık olduğu için devre dışı bırakılmış olabilir. Işığı yeniden etkinleştirmek için kapağı kapatın ve açın.</p>

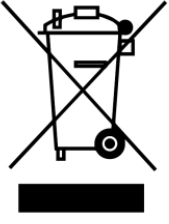

10. ÇEVRESEL BİLGİLER

Bu cihaz, Atık Elektrikli ve Elektronik Eşyalar (WEEE) ile ilgili 2012/19/AB numaralı Avrupa Yönetmeliği uyarınca etiketlenmiştir. Bu cihazın uygun biçimde imha edildiğinden emin olarak, hatalı biçimde imha edilmesi durumunda çevreye ve insan sağlığına verebileceği olası herhangi bir zararın

engellenmesine yardımcı olacaksınız.

Ürün üzerindeki sembol, ürünün evsel atık olarak işlem göremeyeceğini göstermektedir. Elektrikli ve elektronik ekipmanların geri dönüşümüne yönelik bir atık toplama merkezine götürülmelidir. Bu cihaz özel olarak uzman kişilerce imha edilmelidir. Bu ürünün işleminden geçirilmesi, yeniden kullanılması ve geri dönüşümü hakkında daha fazla bilgi edinmek için yerel makamlara, evsel atık toplama servisimize veya ürünü satın aldığınız perakendeciye danışınız.

Bu ürünün işleminden geçirilmesi, yeniden kullanılması ve geri dönüşümü hakkında daha fazla bilgi edinmek için yerel makamlara, evsel atık toplama servisimize veya ürünü satın aldığınız perakendeciye danışınız.



Paketleme malzemeleri geri dönüştürülebilir ürünlerdir. Bu malzemeler, geri dönüşüm için halka açık toplama noktalarında saklanabilir.



Pil veya şarj edilebilir pil içeren cihazlar için, bu parçalar çıkarılmalı ve açıkça işaretlenmiş geri dönüşüm kutularına atılmalıdır. Lütfen bulunduğunuz yerdeki veya ortak mağazalardaki en yakın geri dönüşüm kutusuna gidin. Lütfen yasal yükümlülüklerinize uyun ve çevremizi korumaya katkıda bulunun.

Ürün bilgi formu

2019/2016 NUMARALI REGÜLASYON (EU) KARARINA İLİŞKİN ÜRÜN BİLGİ FORMU

Tedarikçinin adı veya ticari ünvanı: Silverline

Tedarikçinin adresi: Orta Mah.Topkapı Maltepe Cad. No:6 Silkar Plaza Kat:3 Bayrampaşa / İstanbul, TR

Model Tanımlayıcı: R12051B04, R12051W04, R12051M04, R12051S04

Soğutma cihazının tipi:

Düşük gürültülü cihaz:	Hayır	Tasarım tipi:	Bağımsız
Şarap saklama cihazı:	Hayır	Diğer soğutma cihazı:	Evet

Genel ürün parametreleri:

Parametre	Değer	Parametre	Değer
Tüm boyutlar (millimetre)	Yükseklik	Toplam hacim (dm ³ veya litre)	482
	Genişlik		
	Derinlik		
EEI	100	Enerji verimliliği sınıfı	E
Havadaki akustik gürültü emisyonu (dB(A) re 1 pW)	41	Havadaki akustik gürültü emisyonu	C
Yıllık enerji tüketimi (kWh/a)	297	İklim sınıfı:	ılıman, subtropikal, tropikal
Soğutma cihazının uygun olduğu asgari ortam sıcaklığı (°C)	16	Soğutma cihazının uygun olduğu asgari ortam sıcaklığı (°C)	43
Kış ayarı	Hayır		

Bölme parametreleri:

Bölme tipi	Bölme parametreleri ve değerleri			
	Bölme hacmi (dm ³ veya L)	Optimum gıda saklama için önerilen sıcaklık ayarı (°C) Bu ayarlar Ek IV, Tablo 3'te belirtilen saklama koşulları ile çelişmez	Dondurma Kapasitesi (kg/24h)	Buz çözme tipi (Otomatik buz çözme = O, Elle buz çözme = E)
Yüksek sıcaklıklı kiler	Hayır	-	-	-
Şarap saklama	Hayır	-	-	-
Kiler	Hayır	-	-	-
Taze gıda	Evet	321,0	4	O
Soğuk	Hayır	-	-	-
Yıldızsız veya (buz yapıcı)	Hayır	-	-	-

1-yıldızlı	Hayır	-	-	-	-
2-yıldızlı	Hayır	-	-	-	-
3-yıldızlı	Hayır	-	-	-	-
Dondurucu (4-yıldızlı)	Evet	161,0	-18	7,5	0
İki yıldızlı bölüm	Hayır	-	-	-	-
Değişken sıcaklık bölümü	Bölme tipi	-	-	(Dört yıldızlı bölmeler için veya "-")	-
4-yıldızlı bölmeler için					
Hızlı dondurma imkânı			Evet		
Şarap saklama cihazları için					
Standart şarap şişesi sayısı			-		
Işık kaynağı parametreleri ^{a,b}					
Işık kaynağının tipi			LED		
Enerji verimliliği sınıfı			-		
Tedarikçi tarafından belirlenen asgari garanti süresi ^{b,d}: 24 ay					
EK Bilgiler^{d,b}:					
Soğutma Cihazlarının Çevreye Duyarlı Tasarım Gerekliliklerine Dair Tebliğ (2019/2019/AB) (SGM:2021/7) Ek-II'sinin 4 üncü maddesi uyarınca imalatçının internet sitesine olan ağ bağlantısı yazılır.^b https://www.silverline.com/destek/					

^a 6/8/2021 tarihli ve 31560 sayılı Resmî Gazete'de yayımlanan Işık Kaynaklarının ve Ayrı Kontrol Donanımlarının Çevreye Duyarlı Tasarım Gerekliliklerine Dair Tebliğ (2019/2020/AB) (SGM:2021/11) uyarınca hesaplanır.

^b Etiket veya ürün bilgi formunda değişiklik yapılması halinde ürün yeni model olarak kabul edilir. Tedarikçi, artık modelin birimlerini piyasaya arz etmediğini kendi internet sitesinden sağladığı ürün bilgi formunda belirtir veya uygulanabilir hallerde veri tabanı üzerinden de sunabilir. Bu maddede değişiklik yapılması durumunda, belirtilen uygulamanın amaçları bakımından, ürün yeni model olarak kabul edilmez.

^c Uygulanabilir hallerde, ürün veri tabanına kayıtlı ürünler için, ürün veri tabanı bu hücrenin içeriğini otomatik kesin olarak oluşturursa, tedarikçi bu verileri girmez. Tedarikçinin internet sitesi üzerinden ürün bilgi formunu sağlanması halinde, bu hücre içeriği tedarikçi tarafından sağlanmak zorundadır.

^d Bu maddede yapılan değişiklikler, Enerji Etiketlemesi Çerçeve Yönetmeliğinin 4 üncü maddesinin birinci fıkrasının (ç) bendinin amaçları bakımından kabul edilmez.

MÜŞTERİ SERVİS VE GARANTİ

1. Garanti süresi malın teslim tarihinden itibaren başlar ve 2 yıldır.

2. Bütün parçaları dahil olmak üzere malın tamamı firmamız tarafından garanti süresince garanti kapsamındadır.

3. Malın garanti süresi içerisinde arızalanması durumunda, tamirde geçen süre garanti süresine eklenir. Malın tamir süresi en fazla 20 iş günüdür. Bu süre mala ilişkin arızanın servis istasyonuna, servis istasyonunun olmaması durumunda, malın satıcısı, bayii, acentesi, temsilciliği, ithalatçısı veya imalatçısından birisine bildirim tarihinden itibaren başlar. Malın arızasının, 10 iş günü içinde giderilmemesi halinde; üretici veya ithalatçı, malın tamiri tamamlanıncaya kadar, benzer özelliklere sahip başka bir malı tüketicinin kullanımına tahsis etmek zorundadır.

4. Malın garanti süresi içinde, gerek malzeme ve işçilik, gerekse montaj hatalarından dolayı arızalanması halinde, işçilik masrafı, değiştirilen parça bedeli ya da başka herhangi bir ad altında hiçbir ücret talep edilmeksizin tamiri yapılacaktır.

5. Malın ayıplı olduğunun anlaşılması durumunda tüketici;

a) Satılanı geri vermeye hazır olduğunu bildiren sözleşmeden dönme,

b) Satılanı alıyup ayıp oranında satış bedelinden indirim isteme,

c) Aşırı bir masraf gerektirmediği takdirde, bütün masrafları satıcıya ait

olmak üzere satılanın ücretsiz onarılmasını isteme,

d) İmkan varsa, satılanın ayıpsız bir misli ile değiştirilmesini isteme, seçimlik haklarından birini kullanabilir. Satıcı, tüketicinin tercih ettiği bu talebi yerine getirmekle yükümlüdür.

6. Tüketicinin ücretsiz onarım hakkını kullanması halinde malın;

a) Garanti süresi içinde tekrar arızalanması,

b) Tamiri için gereken azami sürenin aşılması,

c) Tamirinin mümkün olmadığını, yetkili servis istasyonu, satıcı, üretici veya ithalatçı tarafından bir raporla belirlenmesi, durumlarında; tüketici malın bedel iadesini, ayıp oranında bedel indirimini veya imkan varsa malın ayıpsız misli ile değiştirilmesini satıcıdan talep edebilir. Satıcı, tüketicinin talebini reddedemez. Bu talebin yerine getirilmemesi durumunda satıcı, üretici ve ithalatçı müteselsilen sorumludur. Malın ayıpsız misli ile değiştirilmesinin satıcı için orantısız güçlükleri beraberinde getirecek olması halinde tüketici, sözleşmeden dönme veya ayıp oranında bedelden indirim haklarından birini kullanabilir.

7. Malın kullanma kılavuzunda yer alan hususlara aykırı kullanılmasından kaynaklanan arızaların yanı sıra aşağıda açıklanan koşullarda, ürün garanti kapsamına girmez.

a) Garanti Belgesi üzerinde malın seri numarasında tahrifat yapıldığı haller,

b) SILVERLINE yetkili personeli ya da yetkili servisleri haricinde kişilerin cihazın tamir ve tadiline müdahale etmesi sonucu oluşan arızalar,

c) Cihazı bağlanan dış donanımdan (regülatör, kesintisiz güç kaynağı vb.) kaynaklanan arızalar,

d) Anormal voltaj düşüklüğü veya fazlalığından, hatalı elektrik tesisatından, cihazın etiketinde belirtilenden farklı bir şebeke gerilimine bağlanmasıyla oluşan arızalar,

e) Malın tesliminden sonraki nakiller ve yerleştirme sonucu (düşme, aşırı sarsılma, darbe vs.) oluşabilecek arızalar,

f) Cihazın kullanım hatalarından meydana gelen dış ve iç yüzeylerdeki bozulma, çizilme, kırılmalar ve arızalar,

g) Doğa olaylarının (yıldırım, sel, su baskını, deprem, yangın vs.) yol açacağı arızalar. Garanti Belgesi'nin tekemmül ettirilerek tüketiciye verilmesi sorumluluğu tüketicinin malı satın aldığı yetkili satıcı, acente ya da temsilcilerle aittir. Tüketiciler; Şikayet ve itirazlar için tüketici mahkemelerine ve tüketici hakem heyetlerine başvurabilir. Garanti belgesi ile ilgili olarak çıkabilecek sorunlar için T.C. Ticaret Bakanlığı Tüketicinin Korunması ve Piyasa Gözetimi Genel Müdürlüğüne başvurabilir.

Garanti İle İlgili Olarak Müşterinin Dikkat Etmesi Gereken Hususlar;

Ürün garanti belgesini muhafaza ediniz. Garanti belgesinin ibraz edilememesi durumda ürüne garanti dışı işlem uygulanır. Ürün yanında satın alınacak yardımcı elemanlar ve aksesuarlar ürün garantisinin dışında tutulur. Kullanma kılavuzunda zamanla ve kullanıma bağlı olarak değiştirilmesi gerektiği belirtilen sarf malzemeler garanti dışındadır.

SILVERLINE tarafından verilen bu garanti ürünün normalin dışında kullanılmasından doğacak arızaların giderilmesini kapsamadığı gibi, aşağıdaki durumlarda garanti dışıdır.

1. Kullanma hatalarından meydana gelen hasar ve arızalar,

2. Ürünün müşteriye tesliminden sonraki yükleme, boşaltma ve taşıma sırasında oluşan hasar ve arızalar,

3. Voltaj düşüklüğü veya fazlalığı; hatalı elektrik tesisatı; ürünün etiketinde yazılı voltajdan farklı voltajda kullanma nedenlerinden meydana gelecek hasar ve arızalar,

4. Yangın ve yıldırım düşmesi ile meydana gelecek hasar ve arızalar,

5. İmalatçının verdiği parçalar dışında herhangi bir parçanın cihaza monte edilmesinden doğacak arızalar,

6. Ürünün kullanma kılavuzunda yer alan hususlara aykırı kullanılmasından kaynaklanan arızalar,

7. Ürünün kullanım ömrü 10 yıldır. (Ürünün fonksiyonunu yerine getirebilmesi için gerekli yedek parça bulundurma süresi.)

Garanti belgesinin tekemmül ettirilerek tüketiciye verilmesi sorumluluğu, tüketicinin malı satın aldığı satıcı, bayi, acenta ya da temsilciliklerine aittir. Garanti belgesi üzerinde tahrifat yapıldığı, ürün üzerindeki orjinal seri numarası kaldırıldığı veya tahrif edildiği takdirde bu garanti geçersizdir.

Müşteri Seçimlik Hakları

1. Malın ayıplı olduğunun anlaşılması durumunda tüketici;

a) Satılanı geri vermeye hazır olduğunu bildirerek sözleşmeden dönme,

b) Satılanı alıkoyp ayıp oranında satış bedelinden indirim isteme,

c) Aşırı bir masraf gerektirmediği takdirde, bütün masrafları satıcıya ait olmak üzere satılanın ücretsiz onarılmasını isteme,

d) İmkan varsa, satılanın ayıpsız bir misli ile değiştirilmesini isteme, seçimlilik haklarından birini kullanabilir.

Satıcı, tüketicinin tercih ettiği bu talebi yerine getirmekle yükümlüdür.

2. Tüketicinin ücretsiz onarım hakkını kullanması halinde malın;

a) Garanti süresi içinde tekrar arızalanması,

b) Tamiri için gereken azami sürenin aşılması,

c) Tamirinin mümkün olmadığının, yetkili servis istasyonu, satıcı, üretici veya ithalatçı tarafından bir raporla belirlenmesi, durumlarında; tüketici malın bedel iadesini, ayıp oranında bedel indirimini veya imkan varsa malın ayıpsız misli ile değiştirilmesini satıcıdan talep edebilir. Satıcı, tüketicinin talebini reddedemez.

Bu talebin yerine getirilmemesi durumunda satıcı, üretici ve ithalatçı müteselsilen sorumludur. Malın ayıpsız misli ile değiştirilmesinin satıcı için orantısız güçlükleri beraberinde getirecek olması halinde tüketici,sözleşmeden dönme veya ayıp oranında bedelden indirim haklarından birini kullanabilir. Tüketiciler; Şikayet ve itirazlar için tüketici mahkemelerine ve tüketici hakem heyetlerine başvurabilir.

Size en yakın Silverline Yetkili Servis acentesine öğrenmek için ürün ile beraber sağlanan yetkili servis listesine başvurabilirsiniz. Listeniz 1-2 yıldan eski ise güncel servis noktalarını öğrenmek ve sorularınıza cevap alabilmek için SILVERLINE DANIŞMA HATTI 444 4 758'i arayabilirsiniz.

Bu cihaz, Atık Elektrikli ve Elektronik Cihazlar (WEEE) hakkındaki 2012/19/EU Avrupa Birliği Yönergesine uygun biçimde işaretlenmiştir. AEEE, hem kirletici maddeleri (bunlar çevre üzerinde olumsuz etkilere neden olabilir) hem de temel bileşenleri (bunlar yeniden kullanılabilir) içerir. Bu cihazı hurdaya ve çöpe atmadan önce, çevreye ve insan sağlığına karşı potansiyel negatif sonuçlarını engellemiz gerekmektedir. Tüm kirleticilerin düzgün bir şekilde bertaraf edilmesi ve atılması ve tüm malzemelerin geri kazanılıp ve dönüştürülmesi için AEEE'nin özel işlemlere tabi tutulması önemlidir. Kişiler, AEEE'nin bir çevre sorununa dönüşmemesini sağlamakta önemli bir rol üstlenir; bazı basit kuralların izlenmesi gerekir:

•AEEE'lere ev atıkları olarak davranılmamalıdır.
•AEEE'ler, belediye veya kayıtlı şirketler tarafından yönetilen ilgili toplama noktalarına teslim edilmelidir. Pek çok ülkede, büyük AEEE'ler için evden toplama hizmeti verilir.
•Yeni bir cihaz satın aldığınızda, eskisi satıcıya verilebilir ve satıcı yeni teslim ettiği cihaz başına bir adet olmak üzere ücretsiz olarak bu cihazı teslim alabilir, bunun için alınacak ekipmanın teslim edilen ekipman ile aynı türden ve aynı fonksiyonlara sahip olması gerekir.

Üretim Yeri: Ningbo Han Dian Electric Appliance Co., Ltd East Guanhaiwei Industrial Zone, 315314 Cixi, Ningbo, P.R.C.

Ürün üzerindeki bu sembol, ürünün ev atığı olarak değerlendirilmemesini, elektrik elektronik atık toplama yerlerine teslim edilmesini uyararak amaçlıdır. Ürünün imha işlemi yerel çevre yönetmeliklerine uygun olarak yapılmalıdır.

AEEE YÖNETMELİĞİNE UYGUNDUR.



SILVERLINE

www.silverline.com

444 4 758

İL	İLÇE	SERVIS ÜNVANI	YETKİLİ KİŞİ	YAZIŞMA ADRESİ	TELEFON:
MERSİN	SİLİFKE	ÖZTEL SOĞUTMA	KAMİL DURMAZ	GÖKSU MH.O.SEYHAN CAD. NO:11/8	0 324 714 57 86
	TARSUS	GÜNEY TEKNİK	MURAT SAMİ GÜNEY	ŞEHİT İŞAHK MH. MEVLANA CD. NO:11	0 324 625 55 06
	YENİŞEHİR	VIP SERVIS	İBRAHİM BODUR	MENTES MAH 2598 NOLU SK NO 24/A	0 324 327 73 00
MUĞLA	BODURUM	BERFİN TEKNİK	AYDIN YAVUZ	KIBRIS ŞEHİTLERİ CAD.RESOĞLU HAÇI HALLİ EFENDİ SOK.NO:60	0 252 313 29 66
	BODURUM(TURGUTREİSİ)	HILMA MEKANİK MÜHENDİSLİK	AMİHM DURMAZ	AKÇAALAN MAH.ATATÜRK CDNO:11/8	0 252 382 87 07
	FETHİYE	SUNKA TEKNİK	REŞAT ŞUNKA	TUZLA MAH.ANDANAN MENDERES BULVARI AYKURT 1 APT.NO:20/1	0 252 612 27 02
	KÖYCEĞİZ	UYŞALLAR BEYAZ EŞYA	İBRAHİM UYŞAL	GELİŞİM MAH. KIZILAY CD. NO:4/A	0 543 278 53 44
	MERKEZ	ÇAĞLAR SERVIS VE TİCARET	MEHMET KARAOĞLU	ORHANİYE MAH. 10B. SOKAK ÇAĞLAR APT. NO:2/8	0 252 214 13 91
	MERKEZ	UYGULUN KARDEŞLER SOĞUTMA	ARDA ARMAĞAN UYGULUN	MÜSTAKBET MAH.AHMET YEŞEVLİ SOK.NO:4 A	0 252 572 24 92
	MİLAS	EMEK SOĞUTMA	SELÇUK ZORLU	BURGAZ MH. KIŞLA CD. NO:31/A	0 252 513 00 67
	MİLAS	AYDIN SOĞUTMA	CELAL AYDIN	BURGAZ MH NAZİM AKDENİZ CAD NO 24 A	0 252 512 50 10
	FATAGAN	DOSTLAR BOBİNAJ	MEHMET KOCA	KONAK MAH.ŞAĐI UYŞAL CAD.NO:1	0 252 572 29 24
	FATAGAN	AS TEKNİK	AHMET MEMİK	CUMHURİYET MAHALLESİ 152 SOKAK NO 8	0 252 572 56 31
MARMARIS	PRO+++ TEKNİK	MUHAMMED HALKACI	BELDİBİ MAH.ATATÜRK BULVARI NO:411	0 531 935 17 85	
MUŞ	MERKEZ	ÖMER TEKNİK	ÖMER ATALAY	KÜLTÜR MH:167.SK NO:4	0 436 212 50 62
NEVŞEHİR	MERKEZ	EREN SOĞUTMA	FATİH OLGUN	350 EVLER MAH PAK CD. NO:9	0 384 213 02 04
NIĞDE	MERKEZ	DEHA TİCARET	HALLİ ERTAŞ	ŞAH SÜLEYMAN MH.FAİK ŞAHENK BULVARI KISKACI APT 37/21 NIĞDE/MERKEZ	0 388 233 67 57
ORDU	ALTINDORDU	MELEĞİM TEKNİK SERVIS	NURİ KAYA	YENİ MAH.319.SOK.NO 23/A	0 452 214 04 49
	AYBASTI	ESEN BEYAZ EŞYA	İLKHA ESEN	ESENLİ MAH REŞADİYE CD. NO:44/A	0 452 714 21 78
	FATSA	ÇAĞ-TEK	MEHMET ÇIRAK	DÜMLUPINAR MH. M.BAYIRMAN CD. NO:17	0 452 424 30 80
	MERKEZ	HAZAR SOĞUTMA	CABİR ŞAHİN	YENİ MAH.319.SOK NO:19	0 452 214 04 49
	MERKEZ	UZMAN TEKNİK	AHMET ÖĞÜRLÜ	YENİ MH. ŞEHİT POLİS AYDIN GÜLER SK. NO:47/A-B	0 452 214 44 75
	ÜNYE	ZORLU SOĞUTMA	ZEKİ ZORLU	LİSELER MH. DEĞİRMEN YOLU. 1.SK. NO:14/A	0 452 324 19 19
OSMANİYE	MERKEZ	SON TEKNİK	MEHMET COPLUR	İSTIKLAL MAH AKYAR CAD.NO:78	0 541 524 39 89
RİZE	ARDEŞEN	KAPTAN ELEKTRONİK	BARİŞ KAPTAN	MERKEZ MAH.DR NİZAMETTİN ALEMDAR CAD.NO:6	0 464 716 50 40
	MERKEZ	TOPRAK TEKNİK	ZEHİRİYA KAR	PIRİCELEBİ MAH.ZİHNERİNER CAD NO 15/B	0 464 212 22 23
	MERKEZ	BENİM USTAM	NİHAZ FİSTİK	EKREM ORHON MAH HANİMELİ SOK SAHİL CAMI YANI 16-A	0 464 253 04 53
SAKARYA	MERKEZ	KUZUY SOĞUTMA	ZEKİ BULLUT	ŞEKER MAH.SEDAT KIRTEPE CD.NO:57/C	0 364 279 23 90
SAMŞUN	BAFRA	KARATAŞ TİCARET	İLHAN KARATAŞ	KIZILIRMAK MH. FEVZİ ÇAKMAK SK. NO:18	0 362 543 04 91
	BAFRA	KAL KARDEŞLER	BURAK ÇAL	ÇİLHANE MAH.ŞEHİT AYHAN KALKAN CAD.NO:11/A	0 345 393 49 39
	ÇARŞAMBA	YUNUS TEKNİK SOĞUTMA	İSMAIL GİRTLİ	K.ÇAY MAH HASANLI CAD:NO:55	0 362 833 10 97
	MERKEZ	SAYLOR ELEKTRONİK	MUSTAFA KÜÇÜKYILMAZ	BAHÇELEVLER MH. MEVLANA CD. NO :15	0 362 234 61 05
	MERKEZ	ÇAĞDAŞ SERVIS	HAŞİM EMİRBURHAN	LİMAN MH.ÖĞRETMENLER CD. FİMAT APT. NO:2 İLKADIM	0 362 446 30 02
	TERME	YAĞIZ BEYAZ EŞYA VE KÜÇÜK EV ALETLERİ ONARIM SERVISİ	MUHAMMRE SEMİH ÇEVİK	CUMHURİYET MAH. SAMŞUN CAD.159	0 362 888 83 86
SİRT	MERKEZ	DEMİR TEKNİK	ALI DEMİR	BAHÇELEVLER MH. 1419 SK SOK. NO:4 B	0 484 223 37 51
SİNOP	AYANCIK	ÇALIŞKAN BEYAZ EŞYA	MEHMET ÇALIŞKAN	SEDAT DEMİRCAN CD:NO:20	0 368 613 20 12
	BOYABAT	ÖZTÜRK BEYAZ EŞYA	BAVRAM ÖZTÜRK	GÖKDERE MH. YUSUF KEMAL BEY CD. NO:24 PTT KARŞISI	0 368 635 61 21
	MERKEZ	DEMİREL TİCARET	RAFET DEMİREL	MEYDANKAPI MH.NALBANT SK.NO:5	0 368 260 07 27
SİVAS	GÜRÜN	GÜRÜN TEKNİK	HACI YUSUF KOÇAK	PINARÖNÜ MH. HAKKI MOĞOLOĞUÇ SK. NO:3/A	0 346 715 29 99
	MERKEZ	SENEM TEKNİK	MUSA DOĞAN	ECE MH.KIRIKSEKEM CD. NO:12	0 346 221 71 53
	MERKEZ	SOĞUK TEKNİK	AHMET ÜSTÜNDAĞ	KALEARDI MH.FEYZİÇAKMAK CD. NO:45/B	0 346 221 17 89
	SÜLEŞEHİR	KANGAL TEKNİK	MUSTAFA FLUAT TESTİĞ	HALLİ RIFAT PAŞA MAH.KÜLTÜR SOK NO 4/D	0 346 221 92 82
	BIREÇK	HOÇ TEKNİK	ALİ İLBARS	MEYDAN MH. 10 TEM CAD. FATİH SOK NO 6	0 414 652 92 82
ŞANLIURFA	CEYLANPINAR	ASAN SOĞUTMA	MUZZAFER ASAN	CUMHURİYET CD. NO:120	0 414 471 44 10
	MERKEZ	YILDIZ TEKNİK	BEKİR YILDIZ	ERTÜRKÜL GAZI MAH. 357 SK. EMES APT. NO: 18 B İÇ KAPI NO: 1 HALLİYE	0 414 313 30 50
	SİREK	AK SOĞUTMA	ZİYAT BOYUNKAR	GÜLİABİMEY MAH.ALI ŞİRİN CAD.NO:7/A	0 414 553 93 30
	YİRANŞEHİR	ŞEÇİN SOĞUTMA - MEHMET GÜDER	MEHMET GÜDER	YENİŞEHİR MH. 1619 SK. NO:8/B	0 414 511 68 47
ŞİRİNAK	CIĞIRE	OYMAN SOĞUTMA	KADRİ OYMAN	NUR MH.KURAMI CD. NO:20/1	0 486 616 21 73
	MERKEZ	DAMLÂ TEKNİK	SEYİTTİN BATMAZ	AYDINLIKLEVLER MAHALLESİ DERYA CAD. NO:8/A	0 486 216 25 47
	SİLOPI	HUZUR SOĞUTMA	SENUL ARVIS	YEŞİLTEPE MH. 609 SOK NO:14/B	0 486 518 43 97
	ÇORLU-MERKEZ	BAGLAR TEKNİK	İBRAHİM KELLEŞ	ŞEHYİNSAN MH ATATÜRK BULVARI ARPALKI 2.SK NO:37 C	0 282 652 93 98
TEKİRDAĞ	KAPAKLI	AKIN TEKNİK	NEŞE ŞENKAN	ATATÜRK MAH. KORU SK. NO: 46/A	0 282 717 02 01
	MERKEZ	BAGLAR TEKNİK	İBRAHİM KELLEŞ	ŞEHYİNSAN MH ATATÜRK BULVARI ARPALKI 2.SK NO:37 C	0 282 652 93 98
	SARAY	AKIN TEKNİK	NEŞE ŞENKAN	ATATÜRK MAH. KORU SK. NO: 46/A	0 282 717 02 01
	SARAY	BATI TEKNİK	BÜLENT BARLAS	YENİ MH.TAKSİM CD.NO:9	0 282 768 69 34
	ŞARKOY	ŞAHİN TEKNİK	ŞAHİN GÜLGEN	CUMHURİYET MAH.BOCEK SOK.NO:11/A	0 282 519 15 19
TOKAT	ERBAA	SİSTEM SOĞUTMA	ÖĞÜZHAN DEMİREZEN	YEŞİL YURT MH ATATÜRK CD NO:65/A	0 356 715 50 57
	MERKEZ	ÖZGÜL TEKNİK SERVIS	RİZA ÖZGÜL	YEŞİL İRMAK MH. ÇEÇENİSTAN CD. 2.SK. NO:5/C	0 356 214 60 70
	NİKSAR	YAŞAM TEKNİK SOĞUTMA	YAŞAR KEMAL DURMUŞ	FATİH MAH. ŞH. BŞK. MAH.MUT GÜLER CD.NO:5/A	0 356 527 15 27
	TURHAL	GUÇLU ELEKTRONİK	SAMET B. ALEMDAR	CELAL MH. TUNA SK. NO:11/A	0 356 276 39 66
	MERKEZ	BATU TEKNİK	TOLGAHAN ÇIRAK	TOKLU MAH.DENİZ KIZI SK. ORTAHİSAR 5/A	0 462 205 40 20
TRABZON	OF	KEŞKİN TEKNİK SERVIS	ABDULKEMİN KEŞKİN	SOLAKLI MAHALLESİ CUMHURİYET CADDESİ NO 173 A	0 462 711 67 71
	VAKFIKEBİR	COŞKUN TEKNİK	COŞKUN BİNYIKI	KEMALİYE MAH.FATİH CD. NO:32	0 462 841 84 31
	MERKEZ	ÇAĞRI TEKNİK	Hürriyet Mah.Devlet Sahil Yolu Cad.No:123/B	0 462 224 00 22	
TUNCELİ	MERKEZ	GÜLTEKİN TEKNİK	ULUŞ GÜLTEKİN	ATATÜRK MH. ENDER YAPI KOOP. D.BLOK D:5	0 428 212 62 43
	MERKEZ	DOĞU TEKNİK-MUHAMMED ALBAYRAK	MUHAMMED ALBAYRAK	BAHÇELEVLER MAH.FEVZİ ÇAKMAK CAD:NO:3	0 424 611 44 00
UŞAK	ESME	TEKNİK BEYAZ EŞYA SERVISİ	NAMİK YAVAŞCA	ŞEHİTALİBEY MH. FAHRİ GÜNDÜZ CD:NO:23/B	0 276 414 31 48
	MERKEZ	METİN SOĞUTMA-HANİFE METİN	HAKAN METİN	ÖZDEMİR MH. YILMAZ ATAORSOR SK. NO:16/B	0 276 223 96 35
VAN	MERKEZ	AS TEKNİK	SEDAT SERER	HALLİGA MAH.GÖLBAĞI CAD.STADARKASI SOK.GÖLKENT EVLERİ B/30	0 432 217 17 72
	MERKEZ	ÖZ USTA TAMIRAT	BURHAN AYDIN	ŞEREFİYE MH. DEMİRCİLER 1.SK NO:1/C	0 432 216 34 58
YALOVA	MERKEZ	PAŞA TEKNİK	ADEM ERDOĞAN	BAHÇELEVLER MAH. FATİH CAD. DEMİREL SOK. ACELYA APT. NO:2	0 226 800 01 01
AKDAĞMADENİ	UNALANLAR ELEKTRONİK	UNALANLAR ELEKTRONİK	MUHAMMED ALBAYRAK	İBRAHİMGA MAH.NAMİK KEMAL CAD.NO:10	0 354 314 10 11
YOZGAT	MERKEZ	ERKİN SOĞUTMA	HARUN ERKİN	AŞAĞIHOVUTLU MH.EMNİYET CD. MUZE YANI DAİRE NO:1	0 354 217 61 90
	SORGUN	TAMİRCİ -YILMAZ İSTİMA VE SOĞUTMA	ÖMER YILMAZ	BAĞÇELİ EVLER MAH ATATÜRK BULVARI 12.SOK NO:34	0 354 415 67 30
ZONGULDAK	ÇAYCI MAH	YİĞİT TİCARET	YİĞİT YİĞİT	ÇAY MAH.ÖMER KALAYCI CAD.NO:22/A	0 372 615 65 05
	KOZ ERERĞLİ	SAHİN TEKNİK SERVIS	GÖKHAN SAHİN	MÜRTÜ MAH. ŞADAN SÖNMEZ SOK. KOÇAK APT. NO:52/A/A	0 534 704 44 40
	MERKEZ	EROL ELEKTRONİK	İSMAIL EROL	MİTHATPAŞA MH AZİZİYE CD. N:1050	0 372 253 76 06

SILVERLINE DANIŞMA HATTI

444 4 758

* Silverline Ev Gereçleri Satış ve Pazarlama A.Ş. ürünlerin sürekli iyileştirilmesi nedeniyle önceden haber vermeksizin ürünlerin özelliklerinde ve özelliklerinde değişiklik yapma hakkını saklı tutar. Burada gösterilen resimler açıklayıcıdır, bu nedenle satın aldığınız ürün ve resimler arasında küçük farklılıklar olabilir. Silverline Ev Gereçleri Satış ve Pazarlama A.Ş. herhangi bir yazdırma hatasından sorumlu değildir.

SILVERLINE

REFRIGERATOR USER MANUAL

MODEL

R12051B04

R12051W04

R12051M04

R12051S04

*Silverline Ev Gereçleri Satış ve Pazarlama A.Ş. reserves the right to make any change in the specifications and features of the products without prior notice, due to the continuous improvement of the products. The images shown here are illustrative, so there may be slight differences between the images and the product you have purchased. Silverline Ev Gereçleri Satış ve Pazarlama A.Ş., is not responsible for any printing errors.

INDEX

1. IMPORTANT SAFEGUARDS.....	34
2. PRODUCT PARTS & FEATURES.....	38
3. PACKING AND MOVING.....	41
4. INSTALLATION	41
5. DISPLAY	42
6. USING YOUR APPLIANCE.....	47
7. CLEANING AND MAINTENANCE	51
8. REPAIR AND SPARE PARTS SERVICE	52
9. AFTER SALES SERVICE.....	53
10. ENVIRONMENTAL INFORMATION	55
11. PRODUCT INFORMATION SHEET.....	57

Congratulations on the purchase of your product.

We recommend you to spend some time to read this Instruction Manual in order to fully understand how to use it correctly..

Read all the safety instructions carefully before use and keep this Instruction / Installation Manual for future reference.

Please, consider that this appliance is for domestic use only.

1. IMPORTANT SAFEGUARDS



READ ALL INSTRUCTIONS BEFORE USING.



THIS APPLIANCE HAS BEEN PRODUCED FOR DOMESTIC PURPOSES ONLY.

Important notice:

- Before putting the unit into operation please do not use if the unit has fallen to the floor, if you note any damage on the appliances or if any anomaly arising during operation.
- To avoid danger and damage to your device due to improper use, please read the instructions carefully.
- This appliance must not be used for purposes other than those described in the operating instructions. It is intended for use in the home and not for commercial use. Incorrect use automatically voids the warranty.

- This appliance may be used by children aged 8 years or older and by persons with reduced physical, sensory or mental capabilities, or lack of experience and knowledge, provided that they are supervised or instructed in safe use of the appliance. Children must not play with the appliance. Cleaning and maintenance must not be carried out by children without supervision.

POWER SUPPLY

Check that the mains voltage is compatible with that indicated on the appliance (this appliance should be connected to the mains at 220~240V/50Hz). If they are not compatible, please contact your dealer or customer support.

POWER CABLE AND OTHER CABLES

The refrigerator circuits must be isolated. The cross-sectional area of the cable must be greater than 0.75 mm. The power plug must have its own plug and must be grounded.

Always unplug your appliance when it is not in use.

Do not coil or pull the cord to unplug the appliance, or use it for wrapping. Keep the cord away from hot surfaces.

Never use this appliance if the cord or plug is damaged, or if it does not operate properly.

If the power cord is damaged, do not use your appliance, but take it to an authorized service center for replacement.

HUMIDITY AND WATER

Do not use the device in humid places. Do not let your device gets wet, it can be dangerous. TO AVOID RISK OF FIRE OR ELECTRIC SHOCK, DO NOT EXPOSE THE APPLIANCE TO WATER OR MOISTURE. Do not submerge your device (eg for washing it).



WARNINGS

- Do not damage the cooling circuit.
- Keep ventilation slots unobstructed, even when the device is built.
- Do not use electronic devices or other measures to accelerate the defrosting process that have not been recommended by the manufacturer.
- Do not use electrical appliances inside the food storage compartments of the appliance, unless they have been recommended by the manufacturer.
- If the fluctuation of voltage in your home exceeds the one mentioned in the corresponding section, connect the refrigerator to an automatic voltage regulator alternating. The refrigerator must be supplied with a special power plug, different from those of other common household appliances. Its plug must match a plug that has grounded.
- Do not store explosive substances such as aerosol cans with a flammable propellant in this appliance.
- Keep the ventilation opening, in the appliance cabinet or in the built-in structure, free from obstructions.

- Before you throw away your old refrigerator or freezer, remove the doors and leave the shelves somewhere where children can not access.
- When there is gas leaking from your container, do not pull the plug out nor inwards, as it could cause sparks or fires.
- Do not place bottled drinks in the freezer to prevent them from break.
- Do not place objects on top of the appliance.
- The refrigerant in this product is R600a, which is flammable. Therefore, be sure not to damage the cooling system during transport and installation.
- The refrigerator purchased may vary from what is included in this manual, depending on the model purchased and year of purchase.
- If you are using the refrigerator for the first time, remove the adhesive tapes from the drawers, bottle racks and other parts of the appliance.
- Do not pull or push the drawers and bottle racks with force during use.
- Set the temperature control as high as you can accept in order to save energy.
- Do not open the refrigerator door continuously, otherwise the temperature of the refrigerator will be altered.
- Keep the combination of drawers and other accessories of the refrigerator with its original standard.

ABOUT DAILY USING

To avoid contamination of food, please respect the following instructions:

- Opening the door for long periods can cause a significant increase of the temperature in the compartments of the appliance.
- Clean regularly surfaces that can come in contact with food and accessible drainage systems.
- Clean water tanks if they have not been used for 48h; flush the water system connected to a water supply if water has not been drawn for 5 days.
- Store raw meat and fish in suitable containers in the refrigerator, so that it is not in contact with or drip onto other food.
- Two-star frozen-food compartments are suitable for storing pre-frozen food, storing or making ice cream and making ice cubes.
- One-, two- and three-star compartments are not suitable for the freezing of fresh food.
- If the refrigerating appliance is left empty for long periods, switch off, defrost, clean, dry, and leave the door open to prevent mould developing within the appliance.

2. PRODUCT PARTS & FEATURES

DETAIL OF CLIMATE CLASS

- Extended temperate (SN):' this refrigerating appliance is intended to be used at ambient temperatures ranging from 10°C to 32°C';
- Temperate (N):' this refrigerating appliance is intended to be used at ambient temperatures ranging from 16°C to 32°C';

- Subtropical (ST):' this refrigerating appliance is intended to be used at ambient temperatures ranging from 16°C to 38°C';
- Tropical (T):' this refrigerating appliance is intended to be used at ambient temperatures ranging from 16°C to 43°C'; 2.

For a freestanding appliance: 'this refrigerating appliance is not intended to be used as a built-in appliance'.

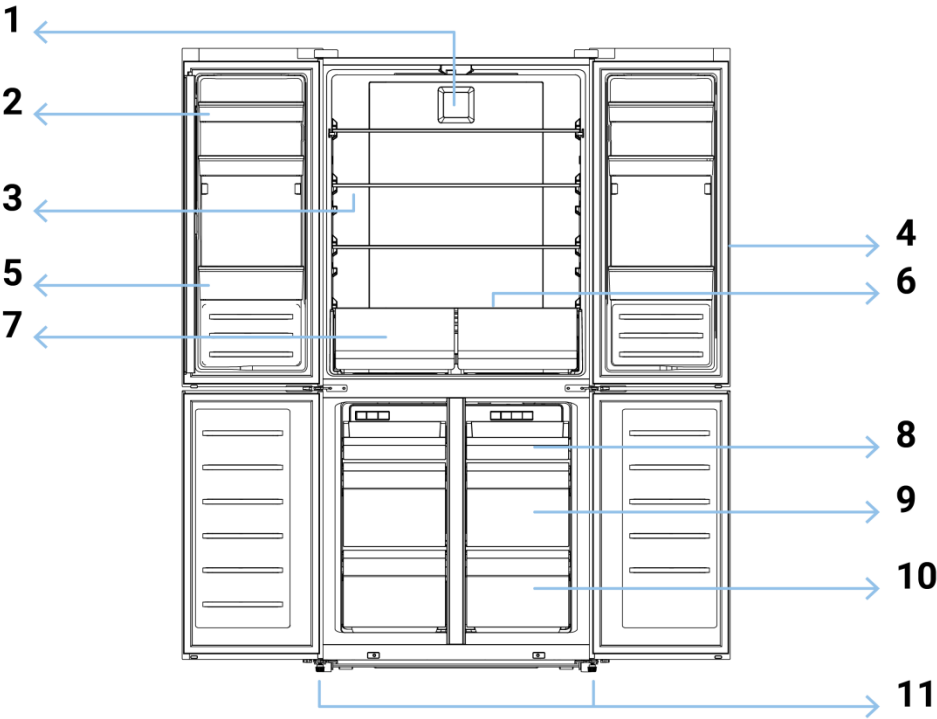

- | | |
|---------------------|---------------------------------|
| 1. LED light | 7. Fruits and vegetables drawer |
| 2. Middle rack | 8. Upper freezer salver |
| 3. Glass shelves | 9. Upper freezer drawer |
| 4. Fridge door seal | 10. Lower freezer drawer |
| 5. Bottle rack | 11. Adjustable bottom feet |
| 6. Crisper | |

MODEL: R12051B04,R12051W04,R12051M04,R12051S04

Total capacity: 482 litres

Freezer capacity: 161 litres

Fridge capacity: 321 litres

Total No frost

Electronic control in both freezer and fridge

Energetic class : E

Weight : 112 kg /103 Kg

Climate class: N/ST/T

LED light

Dimensions (W x H x D): 835 x 640 x 1820 mm

Color: Black, White, Mink, Grey

Energy consumption E16: ---

Energy consumption E 32: 1,212 kWh/24h

Refrigerant: R600

Refrigerator Compartment(4°C)

Cold air sinks so the bottom part is the coldest. Store your food in the optimal space to enjoy the fresh taste.

Top section	Canned food, bread, cake...
Middle section	Dairy products, readymade food, desserts...
Bottom section	Meat, meat product, delicatessen
Containers	Fresh fruit, vegetables, salads...



Refrigerator Door Shelves (2 °C~8 °C)

Top section	eggs, butter, cheese...
Middle section	eggs, butter, cheese...
Bottom section	Beverages, cans, bottles...

Freezer Compartment (-18°C)

Freezing, storage of frozen food

3. PACKING AND MOVING

Before unpacking the product, memorize the position of each accessory, in case you must pack it again in the future.

Do not lift or pull the door or the door handle during transport and do not use it as a holder.

When moving, the device can not be tilted more than 45 degrees (the angle with respect to the vertical direction). Please avoid strong vibrations and blows to the device as they could affect its operation. Do not place the good horizontally or upside down. Please place it on its base and move it using the castors.

4. INSTALLATION

- The refrigerator should be placed on a completely flat surface, leaving 5-10 cm between each side of the appliance, 10 cm from the back and the wall, and 10 cm between the top of the appliance and the ceiling.
- Incorrect placement may increase the noise of the appliance.
- Choose a well-ventilated place, which is not exposed to sunlight, high temperature or humidity, as humidity can cause stains.
- The unit can be moved easily thanks to its wheels.

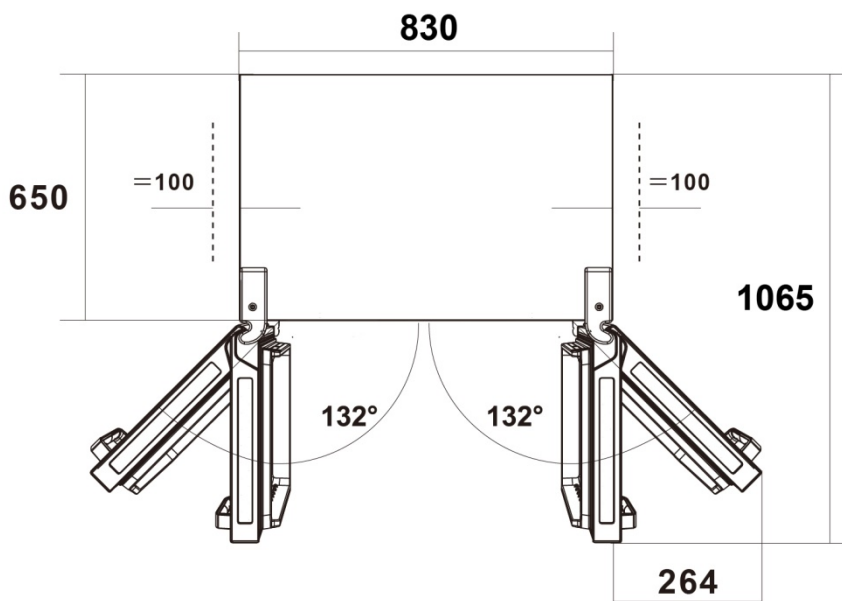

BEFORE FIRST USE

Before using the device, remove all wrappings, including corks and rubber straps. Adjust the feet and clean the outside and inside of the refrigerator with a warm cloth. Do not start the refrigerator immediately after installation, it must be started after 2-6 hours of standing to ensure proper operation. To avoid damage to the power cable and any consequential incidents, the power cable should not be covered by the appliance itself or other objects. Before switching on, please check if the voltage range of the refrigerator is the same as the power supply. When the refrigerator is first installed, allow it to stabilize at normal operating temperatures for 2-3 hours before filling with fresh or frozen food. If the operation is interrupted, wait 5 minutes before restarting.

5. DISPLAY

Before starting to use this device and for the best performance, please read the instructions regarding the display. When you turn on the device for the first time, the light of the panel icons will start to work. If you have not pressed any buttons and the doors are closed, the lights will turn off.

1. Light to choose the zone
2. Com.Choice button
3. Temperature
4. Botón temperatura
5. Light "Super Freezer" mode
6. Light "Holiday" mode
7. Mode button
8. Light "Super Cool" mode
9. Light "Smart" mode

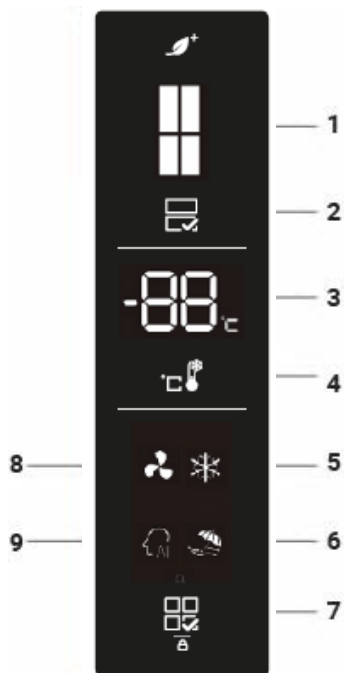

TEMPERATURE CONTROL

This appliance has electronic temperature control for both, refrigerator and freezer part.

When you use the appliance for first time, it is recommended to select the temperature at 5°C for the refrigerator and -20°C for the freezer. If you wish to change the temperature, follow below instructions.



When you select the temperature, it is selected for the entire cabin. The temperature of each compartment may vary from the screen temperature, depending on litres placed inside and the food position. The ambient temperature can also affect the temperature inside the appliance.

- Refrigerator side → Press "Com.Choice" to select fridge compartment. Then press "Temp" select the temperature between 2°C and 8°C as desired and the control panel will indicate the marking as you select it according to the following sequence:

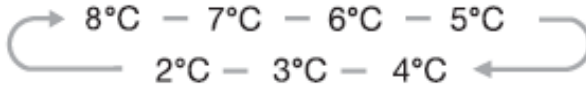

- Freezer side → Press "Com.Choice" to select Freezer compartment. Then press "Temp" to select the temperature between -15°C and -25°C as desired and the control panel will indicate the marking as selected according to the following sequence:

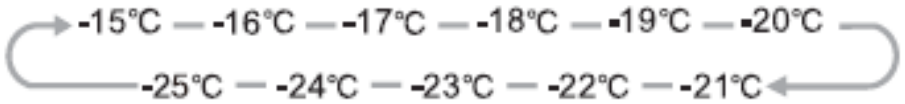

MODES

Press "Mode" to set the operation mode as required, and the control panel will display the corresponding value in the following sequence with the light on.

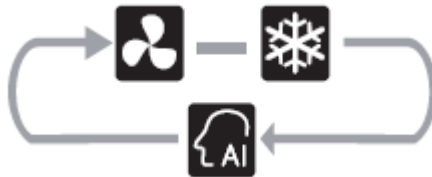

- **SUPER COOL MODE**

This mode can refrigerate your food much faster, keeping food fresh longer. When the supercool function is activated, the temperature in the freezer does not change and the temperature in the refrigerator is set to 2°C. The display will show 2°C..

It will automatically turn off after 3 hours and the fridge temperature will return to the previous setting.

If you want to turn off super cool mode before it finishes, press “Temp” and the fridge will come back to temperature established before.

- **SUPER FREEZE**



This mode will quickly lower the temperature of the freezer, so vitamins and nutrients in the food will freeze faster, keeping the food fresh longer.

When the super-freeze function is activated, the temperature of the refrigerator does not change and the freezer temperature is set at -25°C. The display will show -25°C.

In case of occupying the maximum amount of food to be frozen, please wait about 24h. This mode will automatically turn off after 26 hours and the freezer temperature will return to the previous setting. If you want to turn off super freeze mode before it finishes, press “Temp” and freezer will come back ot temperature established before.

- **SMART WAY**



In this mode, the refrigerator works in the most beneficial way for the conservation and storage of food. The temperature of the refrigerator is set at 5°C, and that of the freezer is -18°C

- **HOLIDAY MODE**



If you are going to be out for a long period, you can activate this function by pressing the corresponding button to set the function.

When the holiday function is set, the refrigerator temperature is automatically set to 15 ° C to minimize the power consumption.

If you wish to stop the function, simply press the button again and the freezer will return to the previous configuration.

If you go away for a long period of time it is recommended to remove all the food from the refrigerator and cut the power supply. Leave the door open to avoid bad smells inside.



DO NOT place any perishable in the refrigerator during the time you will be absent.

- **LOCK/UNLOCK**

Press "Mode" for 3 seconds, the icon light will go off and the panel will be unlocked.

If no operation is performed within 20 seconds, the panel will automatically lock and all light will go out after about 60 seconds.

ALARM DOOR

When the refrigerator or freezer door is open for more than 2 minutes, the alarm will sound. In this case, the alarm will sound 3 times every 1 minute and stop automatically after 10 minutes. The alarm will also stop sounding when the door closes.

To save energy, avoid holding the door open for a long time when using the appliance.

Note that the product is set to operate at room temperature between 16 and 43 ° C. The appliance may not work properly if left for a long period at a temperature above or below the indicated range.

6. USING YOUR APPLIANCE

In order to use the appliance as best as you can, please read carefully the following tips on food placement:

- Keep space between the food to facilitate air circulation.
- Food should be stored in an airtight package to prevent drying or odor.
- Hot food should be warm before introducing it in the refrigerator/freezer. Otherwise the temperature and therefore the electrical consumption will increase.
- Vegetables should be placed in the drawers of the refrigerator. Under no circumstances should you freeze fresh fruit and vegetables, as they will not be fit for consumption once thawed.
- Reducing the frequency of door opening can reduce energy consumption.
- Place fresh food, for example meat or fish, in the freezer, to keep the vitamins and flavours as much as possible.
- Food to be frozen must be placed on aluminium paper, transparent kitchen paper or in a hermetic box.
- Do not place fresh foods in contact with frozen food.
- If you buy frozen foods, take them home and place them in the freezer as quickly as possible.
- Do not freeze any food that has been previously defrost.
- Do not store liquids in bottles or cans, except spirits. Avoid carbonated beverages in the freezer, as these will explode during freezing.

STORING FOOD IN THE REFRIGERATOR COMPARTMENT

The fridge freezer compartment helps to extend the storage time of fresh perishable foods.

Fresh food care

For best results:

- Store foods that are very fresh and of good quality. Ensure that food is well wrapped or covered before it is stored. This will prevent food from dehydrating, deteriorating in colour or losing taste and will help maintain freshness. It will also prevent odour transfer. Vegetables and fruit need not be wrapped if they are stored in the vegetable container of the fridge.
- Make sure that strong smelling foods are wrapped or covered and stored away from foods such as butter, milk and cream which can be tainted by strong odours.
- Cool hot foods down before placing them in the fridge.

Dairy foods and eggs

- Most pre-packed dairy foods have a recommended 'use by /best before/best by/ date stamped on them. Store them in the fridge and use within the recommended time.
- Butter can become tainted by strong smelling foods so it is best stored in a sealed container.
- Eggs should be stored in the fridge.

Red meat

- Place fresh red meat on a plate and loosely cover with waxed paper, plastic wrap or foil.
- Store cooked and raw meat on separate plates. This will prevent any juice lost from the raw meat from contaminating the cooked

Poultry

- Fresh whole birds should be rinsed inside and out with cold running water, dried and placed on a plate. Cover loosely with plastic wrap or foil.
- Poultry pieces should also be stored this way. Whole poultry should never be stuffed until just before cooking, otherwise food

Fish and seafood

- Whole fish and fillets should be used on the day of purchase. Until required, refrigerate on a plate loosely covered with plastic wrap, waxed paper or foil.
- If storing overnight or longer, take particular care to select very fresh fish. Whole fish should be rinsed in cold water to remove loose scales and dirt and then patted dry with paper towels. Place whole fish or fillets in a sealed plastic bag.
- Keep shellfish chilled at all times. Use within 1 – 2 days.

Precooked foods and leftovers

- These should be stored in suitable covered containers so that the food will not dry out.
- Keep for only 1 – 2 days.
- Reheat leftovers only once and until steaming hot

Vegetable container

- The vegetable container is the optimum storage location for fresh fruit and vegetables.
- Take care not to store the following at temperatures of less than 7°C for long periods: Citrus fruit, melons, aubergines, pineapple, papaya, courgettes, passion fruit, cucumber, peppers, tomatoes.
- Undesirable changes will occur at low temperatures such as softening of the flesh, browning and/or accelerated decaying.
- Do not refrigerate avocados (until they are ripe), bananas, mangoes.

KEEPING FOOD IN THE FREEZER

- The packaging must not be damaged.
- Use before 'use before/better before' date.
- If possible, move frozen foods in an insulated bag and place them quickly in the freezer.
- Make sure the door closes properly.
- Frozen food storage: store at -18°C or colder. Avoid opening the freezer door unnecessarily.

- Freezing fresh foods: freeze only fresh and undamaged foods.
- The following foods are suitable for freezing: cakes and pastries, fish and seafood, meats, poultry, vegetables, fruits, herbs, shelled eggs, dairy products such as cheese and butter, ready meals and leftovers such as soups, stews, cooked meats and fish, potato dishes, soufflés and desserts.
- The following foods are not suitable for freezing: types of vegetables usually eaten raw, such as lettuce or radishes, eggs in shell, grapes, whole apples, pears and peaches, hard-boiled eggs, yogurt, sour milk, sour cream, and mayonnaise.

RECOMMENDED STORAGE TIMES FOR FROZEN FOODS IN THE FREEZER.

These times vary depending on the type of food. The foods you freeze can be stored for 1 to 12 months (minimum at -18°C).

FOOD	Storage time
Bacon, casseroles, milk	1 month
Bread, ice cream, sausages, pies, prepared shellfish, oily fish	2 months
Non-oily fish, shellfish, pizza, scones and muffins	3 months
Ham, cakes, biscuits, beef and lamb chops, poultry pieces	4 months
Butter, vegetables (blanched), eggs whole and yolks, cooked crayfish, minced meat	6 months
(raw), meat (raw)	12 months

NEVER FORGET:

- When you freeze fresh food with an 'use before/best before' expiration date, you must freeze it before this date.

- Check that food is not already frozen. In fact, frozen foods that have been completely thawed out should not be refrozen.
- Once thawed, food should be eaten quickly.

MAKING ICE CUBES:

Fill the ice cube tray (not supplied) with ¾ of drinking water and place it in the freezer. If the ice cube tray is stuck to the compartment or drawer, release it only with a blunt tool. To loosen the ice cubes, turn the ice cube tray slightly or keep it briefly under the flowing water.

7. CLEANING AND MAINTENANCE

The appliance should be maintained and cleaned frequently. For your safety, take out

the plug of the socket before cleaning.

To clean the refrigerator’s cavity, please, consider the following notes:

- Clean it with clean water or a neutral cleaner. Dry then with a dry cloth.
- Clean the door seals carefully.

Regarding external cleaning, clean the dust with a dry cloth and in case needed with neutral odor.

 **Replacing the LED lamp:**
The appliance is equipped with a longlife LED interior light. Only service is allowed to replace the lighting device. Contact SILVERLINE Authorised Service Centre.

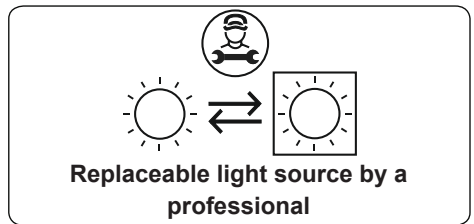

Electronic components, such as the on / off button, should be cleaned dry.

Do not use cleaning products such as washing powder, cleaning powder abrasive, alkaline cleaning products, chemical cloths, thinners, alcohol, petroleum products and hot water to clean the refrigerator, as they can damage the painted cover and plastics.

DISCONNECTING THE APPLIANCE

Power failure

After an interruption of the power supply, the appliance can store food for several hours, even if it is summer. To keep the temperature cavity, please:

- Do not put on the fridge more food.
- Do not open the door frequently.



If you disconnect the appliance from the power supply, please wait unless 5 minutes to connect it again.

DEFROSTING

Although this appliance defrosts automatically, a layer of frost may occur in the freezer compartment inside walls if the freezer door is opened frequently or stays open too long. If the frost is too thick, choose a time when the food supply is low and proceed as follows:

1. Remove existing food and accessories, unplug the appliance from the mains and leave the doors open. Ventilate the room thoroughly to speed up the defrosting process.
2. When defrosting is complete, clean your freezer as described above.



Do not use sharp objects to remove frost from the freezer. Only after the interior has dried out completely should the appliance be turned back on and plugged into the power outlet.

8. REPAIR AND SPARE PARTS SERVICE

Do not disassemble or repair the appliance by yourself as it may result in an electric shock or personal injury.

To access to professional repair or order spare parts, please get the support from **SILVERLINE** after-sales service. You can find all details to contact us in after sales service section included in this manual.

Spare parts will be delivered in a period no longer than 15 days from order date, if spare part requested is available in our warehouse. To check availability for any spare part, please contact SILVERLINE. SILVERLINE will have spare part to cover, at least, the warranty period.

If you wish to know more details about your product, please visit the following website: www.silverline.com

9. AFTER SALES SERVICE

This device is designed to ensure maximum reliability. However, if a problem occurs, you can get to determine the cause if you follow the directions suggested in this chapter.

Do not open your appliance, as there is risk of electrocution.

If you cannot solve the problem contact the seller or the manufacturer.

All users should become familiar with the instructions. Knowing what can go wrong can be of help to prevent further problems are caused.

Problem	Solution
The appliance does not work	Make sure that the device is correctly plugged in, that the fuse is not blown or that a power failure has not occurred. The room temperature is too low. Try adjusting the camera temperature to a cooler level to solve this problem.

The device does not work properly	It is normal for the freezer not to operate during the automatic defrost cycle or for a short period of time after the appliance is turned on to protect the compressor.
The appliance is cooling more than expected	The temperature knob it may be at the maximum position. If you have placed food that contains a lot of moisture under the cooling vents, remove the food from the area.
The appliance is not cooling as expected	The food may be too close which will block the air circulation. You may have placed hot foods or too many foods inside the refrigerator. The door may not be closed correctly. The rubber on the door may be damaged. The refrigerator may not be ventilated. There may not be enough free space between the top and side spaces of the refrigerator and other surfaces. The temperature regulator may not be positioned correctly.
Odours come out of the device	The interior may need to be cleaned. Any food, container or wrapping is in poor condition and causes odors.
There is thawing water scattered inside the appliance and on the floor	Make sure that the tube and drain hose are not blocked. Make sure that the drainage compartment is correctly positioned.
A layer of ice has formed	Check that the air outlets are not blocked by food and make sure that the food is placed in a way that allows sufficient ventilation. Make sure the door is completely closed. To remove frost, see the cleaning and care chapter.
Condensation formed on the outside of the device	This can happen when humidity is high, during cold seasons, for example. The phenomenon is the same when cold water is placed in a glass, and it does not represent any problem. Wipe with a dry cloth.
The temperature of the device is too high/low	High: You may have left the doors open too long or too often; or the doors are held open by an obstacle; or the appliance is located with insufficient space on the sides, back and top. Lower: increase the temperature by following the steps in the "DISPLAY" section.

<p>You hear a noise</p>	<p>It may be the noise of coolant passing through the tubes. It's not a problem. Compressor running noise. Air movement noise from the fan motor in the freezer or other compartments. Gurgling sound similar to boiling water. Clicking noise during the defrosting. Clicking noise before the compressor starts. Other unusual noises are due to the reasons listed below and may require you to check and take action: The unit is not level. The back of the unit is touching the wall. Dropped or rolling bottles or containers.</p>
<p>The side panel of the refrigerator is hot</p>	<p>This will happen when the door opens or closes frequently, when it is put into operation in the appliance or when the appliance operates during the summer with a high outside ambient temperature. In this case, do not touch the panel, as this results from the concentrated heat inside the structure and does not represent any problem.</p>
<p>Motor works continuously</p>	<p>It's normal to hear the sound of the engine often, plus it will need to work harder when it does: The set temperature is colder than necessary A large amount of hot food is fed into the device. The room temperature is too high. The doors have been left open for a long time or they open and close continuously. After installing the appliance or if it has been switched off for a long period of time</p>
<p>The water drip on the floor</p>	<p>The water tank (located at the bottom rear of the appliance) may not be correctly positioned to collect water, or the water spout is blocked. You may need to remove the cooler from the wall to check the container and outlet pipe.</p>
<p>Light does not work</p>	<p>The LED light may be damaged. Follow the instructions in the section "Cleaning and maintenance". The control system may have deactivated it because the doors have been open for a long time. Close and open the door to reactivate the light.</p>

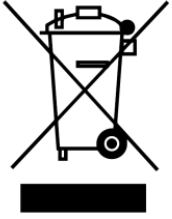

10. ENVIRONMENTAL INFORMATION

This appliance is labelled in compliance with European directive 2012/19/EU for Waste

Electrical and Electronic Equipment (WEEE). By ensuring that this appliance is disposed of correctly, you will help prevent any possible damage to the environment and to human health, which might otherwise be caused if it were disposed of in the wrong way.

The symbol on the product indicates that it may not be treated as normal household waste. It should be taken to a collection point for the recycling of electrical and electronic goods.

This appliance requires specialist waste disposal. For further information regarding the treatment, recover and recycling of this product please contact your local council, your household waste disposal service, or the shop where you purchased it.

For more detailed information about treatment, recovery and recycling of this product, please contact your local city office, your household waste disposal service or the shop where you purchased the product.



The packaging materials are recyclable product. These materials can be deposited in public collection point for recycling.



For devices containing batteries or rechargeable batteries, these parts must be removed and disposed of in clearly marked recycling bins. Please go to the nearest recycling bin in your location or common store.

Please comply with your legal obligations and contribute protecting our environment.

Product Information Sheet

COMMISSION DELEGATED REGULATION (EU) 2019/2016 with regard to energy labelling of refrigerating appliances

Supplier's name or trade mark: Silverline

Supplier's address: Orta Mah.Topkapı Maltepe Cad. No:6 Silkar Plaza Kat:3 Bayrampaşa / İstanbul, TR

Model identifier: R12051B04, R12051W04, R12051M04, R12051S04

Type of refrigerating appliance:

Low-noise appliance:	No	Design type:	freestanding
Wine storage appliance:	No	Other refrigerating appliance:	Yes

General product parameters:

Parameter		Value	Parameter	Value
Overall dimensions (millimetre)	Height	1820	Total volume (dm ³ or l)	482
	Width	835		
	Depth	640		
EEL		100	Energy efficiency class	E
Airborne acoustical noise emissions (dB(A) re 1 pW)		41	Airborne acoustical noise emission class	C
Annual energy consumption (kWh/a)		297	Climate class:	temperate, subtropical, tropical
Minimum ambient temperature (°C), for which the refrigerating appliance is suitable		16	Maximum ambient temperature (°C), for which the refrigerating appliance is suitable	43
Winter setting		No		

Compartment Parameters:

		Compartment parameters and values			
Compartment type		Compartment Volume (dm ³ or l)	Recommended temperature setting for optimised food storage (°C) These settings shall not contradict the storage conditions set out in Annex IV, Table 3	Freezing capacity (kg/24h)	Defrosting type (auto-defrost=A, manual defrost=M)
Pantry	No	-	-	-	-

Wine storage	No	-	-	-	-
Cellar	No	-	-	-	-
Fresh food	Yes	321,0	4	-	A
Chill	No	-	-	-	-
0-star or ice-making	No	-	-	-	-
1-star	No	-	-	-	-
2-star	No	-	-	-	-
3-star	No	-	-	-	-
4-star	Yes	161,0	-18	7,5	A
2-star section	No	-	-	-	-
Variable temperature compartment	-	-	-	-	-
For 4-star compartments					
Fast freeze facility			Yes		
For wine storage appliances					
Number of standard wine bottles			-		
Light source parameters (a):					
Type of light source			LED		
Energy efficiency class			-		
Minimum duration of the guarantee offered by the manufacturer: 24 months					
Additional information :					
Weblink to the supplier's website, where the information in point 4 of Annex II of Commission Regulation (EU) 2019/2019 is found: www.silverline.com					

(a) as determined in accordance with Commission Delegated Regulation (EU) 2019/2015.

GARANTİ ŞARTLARI

1. Garanti süresi malın teslim tarihinden itibaren başlar ve 2 yıldır.

2. Bütün parçaları dahil olmak üzere malın tamamı firmamız tarafından garanti süresince garanti kapsamındadır.

3. Malın garanti süresi içerisinde arızalanması durumunda, tamirde geçen süre garanti süresine eklenir. Malın tamir süresi en fazla 20 iş günüdür. Bu süre mala ilişkin arızanın servis istasyonuna, servis istasyonunun olmaması durumunda, malın satıcısı, bayii, acentesi, temsilciliği, ithalatçısı veya imalatçısından birisine bildirim tarihinden itibaren başlar. Malın arızasının, 10 iş günü içinde giderilmesi halinde; üretici veya ithalatçı, malın tamiri tamamlanıncaya kadar, benzer özelliklere sahip başka bir malı tüketicinin kullanımına tahsis etmek zorundadır.

4. Malın garanti süresi içinde, gerek malzeme ve işçilik, gerekse montaj hatalarından dolayı arızalanması halinde, işçilik masrafı, değiştirilen parça bedeli ya da başka herhangi bir ad altında hiçbir ücret talep edilmeksizin tamiri yapılacaktır.

5. Malın ayıplı olduğunun anlaşılması durumunda tüketici;

a) Satılanı geri vermeye hazır olduğunu bildirerek sözleşmeden dönme,

b) Satılanı alıkoyup ayıp oranında satış bedelinden indirim isteme,

c) Aşırı bir masraf gerektirmediği takdirde, bütün masrafları satıcıya ait olmak üzere satılanın ücretsiz onarılmasını isteme,

d) İmkân varsa, satılanın ayıpsız bir misli ile değiştirilmesini isteme, seçimlilik haklarından birini kullanabilir. Satıcı, tüketicinin tercih ettiği bu talebi yerine getirmekle yükümlüdür.

6. Tüketicinin ücretsiz onarım hakkını kullanması halinde malın;

a) Garanti süresi içinde tekrar arızalanması,

b) Tamiri için gereken azami sürenin aşılması,

c) Tamirinin mümkün olmadığını, yetkili servis istasyonu, satıcı, üretici veya ithalatçı tarafından bir raporla belirlenmesi, durumlarında; tüketici malın bedel iadesini, ayıp oranında bedel indirimini veya imkân varsa malın ayıpsız misli ile değiştirilmesini satıcıdan talep edebilir. Satıcı, tüketicinin talebini reddedemez. Bu talebin yerine getirilmemesi durumunda satıcı, üretici ve ithalatçı müteselsilen sorumludur. Malın ayıpsız misli ile değiştirilmesinin satıcı için orantısız güçlükleri beraberinde getirecek olması halinde tüketici, sözleşmeden dönme veya ayıp oranında bedelden indirim haklarından birini kullanabilir.

7. Malın kullanma kılavuzunda yer alan hususlara aykırı kullanılmasından kaynaklanan arızaların yanı sıra aşağıda açıklanan koşullarda, ürün garanti kapsamına girmez.

a) Garanti Belgesi üzerinde malın seri numarasında tahrifat yapıldığı haller,

b) SILVERLINE yetkili personeli ya da yetkili servisleri haricinde kişilerin cihazın tamir ve tadiline müdahale etmesi sonucu oluşan arızalar,

c) Cihaza bağlanan dış donanımdan (regülatör, kesintisiz güç kaynağı vb.) kaynaklanan arızalar,

d) Anormal voltaj düşüklüğü veya fazlalığından, hatalı elektrik tesisatından, cihazın etiketinde belirtilenden farklı bir şebeke gerilimine bağlanmasıyla oluşan arızalar,

e) Malın tesliminden sonraki nakiller ve yerleştirme sonucu (düşme, aşırı sarsılma, darbe vs.) oluşabilecek arızalar,

f) Cihazın kullanım hatalarından meydana gelen dış ve iç yüzeylerdeki bozulma, çizilme, kırılmalar ve arızalar,

g) Doğa olaylarının (yıldırım, sel, su baskını, deprem, yangın vs.) yol açacağı arızalar.

Garanti Belgesinin tekemmül ettirilerek tüketiciye verilmesi sorumluluğu tüketicinin malı satın aldığı yetkili satıcı, acente ya da temsilciliklere aittir. Tüketiciler; Şikayet ve itirazlar için tüketici mahkemelerine ve tüketici hakem heyetlerine başvurabilir. Garanti belgesi ile ilgili olarak çıkabilecek sorunlar için T.C. Ticaret Bakanlığı Tüketicinin Korunması ve Piyasa Gözetimi Genel Müdürlüğüne başvurabilir.

MÜŞTERİ SEÇİMLİLİK HAKLARI

1. Malın ayıplı olduğunun anlaşılması durumunda tüketici;

a) Satılanı geri vermeye hazır olduğunu bildirerek sözleşmeden dönme,

b) Satılanı alıkoyup ayıp oranında satış bedelinden indirim isteme,

c) Aşırı bir masraf gerektirmediği takdirde, bütün masrafları satıcıya ait olmak üzere satılanın ücretsiz onarılmasını isteme,

d) İmkân varsa, satılanın ayıpsız bir misli ile değiştirilmesini isteme, seçimlilik haklarından birini kullanabilir. Satıcı, tüketicinin tercih ettiği bu talebi yerine getirmekle yükümlüdür.

GARANTİ BELGESİ

MALIN

Cinsi BUZDOLABI

Markası SILVERLINE

Modeli

Ürün Kodu

Seri No

SATICI FİRMANIN

Unvanı

Adresi

Tel-Faks

Fatura Tarihi

Fatura No

Yetkili Kaşe ve İmza

Teslim Tarihi ve Yeri

ALICININ

Adı, Soyadı

Adresi

Tel

Azami Tamir Süresi **20 İşgünü**

Garanti Süresi **2 Yıl**

ÜRETİCİ FİRMA / MANUFACTURER COMPANY

SILVERLINE Ev Gereçleri Satış ve Pazarlama A.Ş.
Orta Mah. Topkapı Maltepe Cad. No: 6 Silkar Plaza Kat: 3
Bayrampaşa / İstanbul P.K. 34030
Tel: 0 212 484 48 00 Faks: 0 212 481 40 08

444 4 758

SILVERLINE EV GEREÇLERİ
SATIŞ VE PAZARLAMA ANONİM ŞİRKETİ
Orta Mah. Topkapı Maltepe Cad. Silkar Plaza
No:6 K:3 P.K. 34030 Bayrampaşa / İST
Tel: 0 212 484 48 00 Faks: 0 212 481 40 08
Haliç Kurumlar V.D. 069 038 9456 İTO:549979
Mersis NO:0-7690-3894-5600018

SILVERLINE

www.silverline.com